

The logo for KYRYA, featuring a stylized 'K' icon followed by the word 'KYRYA' in a bold, sans-serif font, with a registered trademark symbol (®) to the upper right.

TARIF TECHNIQUE **2021**

FR



KYRYA® est une société leader dans la fabrication de mobilier de bain personnalisé et sur-mesure. Nous sommes non-conformistes, et travaillons avec la motivation de continuer à développer notre capacité à générer de nouveaux concepts et à construire des associations avec de nouvelles idées aboutissant à des solutions innovantes et attrayantes.

Le design est notre attitude. Et notre travail est la meilleure manière de le démontrer, en imprimant notre identité dans chacun de nos projets.



CUSTOMISED
INDIVIDUALISED
DESIGN SYSTEM,
ATTENTION PAID TO
EVERY LAST DETAIL.

DESIGN
ATTITUDE

MOBILIER PERSONNALISÉ ET SUR-MESURE



Notre objectif est de développer de nouveaux concepts de design dans lesquels l'espace et la distribution sont la valeur différentielle. Le principal avantage de tout type de meuble sur mesure est sa capacité d'adaptation totale, étant donné qu'il s'agit de pièces uniques qui, en s'adaptant à la perfection à l'espace, lui apportent de la personnalité et le rendent unique.



RANGEMENT

Les meubles personnalisés sur mesure les plus demandés sont ceux qui cherchent à optimiser la capacité de rangement de la salle de bains, un besoin qu'un meuble déjà fabriqué ne satisfait pas.



FINITIONS

La possibilité de choisir la matière première, les couleurs... est un autre avantage des meubles sur mesure. Ces pièces sont totalement disponibles dans tout type de matériaux et de finitions.



DÉLAIS DE LIVRAISON

Vous devez tenir compte du délai de fabrication de tout meuble sur mesure. Assurez-vous donc toujours de prévoir ce type de commandes à l'avance.



ENVIRONNEMENT

KYRYA® s'engage à respecter l'ensemble de la réglementation actuelle et à venir relative à la protection de l'environnement et à la recherche de matériaux recyclables.

SYSTÈME DE DESIGN SUR MESURE ET TOTALEMENT PERSONNALISÉ, QUI PREND SOIN DU MOINDRE DÉTAIL

PLUS DE 500 000 COMBINAISONS POSSIBLES

Nous travaillons sur commande

UNE FAÇON EXCLUSIVE DE FABRIQUER UN ÉQUIPEMENT UNIQUE

Nous fabriquons nos meubles un par un.

Chaque commande donne lieu à un meuble aux dimensions et aux finitions données que le client a choisi parmi plus d'un demi-million de combinaisons possibles.

Un processus qui allie à la perfection **technologie et production artisanale.**

KYRYA
- GROUP -

DÉCOUVREZ LES AVANTAGES DE FAIRE PARTIE DE

KYRYA
pro



FICHES TECHNIQUES

Accédez rapidement et en toute simplicité à l'ensemble de nos fiches produit et à nos instructions de montage.



1

Ouvrez le code QR que vous trouvez au début de chaque chapitre tout au long de ce catalogue.

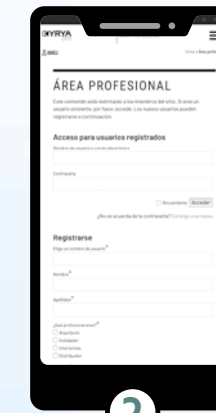

2

Si vous êtes nouveau, inscrivez-vous dans notre ESPACE PROFESSIONNEL et si vous êtes déjà inscrit, connectez-vous en indiquant votre mot de passe. Enregistrez vos données pour y accéder automatiquement.

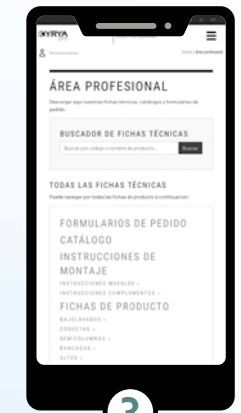

3

Accédez à notre moteur de recherche de produits, qui vous permettra d'obtenir directement toutes les informations techniques nécessaires.

Une commande, un produit et un processus de fabrication spécifique pour offrir une réponse unique.

ÉTAPES POUR CONCEVOIR VOS MEUBLES

①

CHOIX DU MEUBLE



Sélectionnez la distribution et les dimensions (largeur, hauteur et profondeur) de votre meuble de bain parmi les designs que KYRYA* propose.

②

CHOIX DE STRUCTURE



KYRYA* offre 6 options différentes de structures de mobilier. Regroupées en Classic, Barres et Cadre.

③

CHOIX D'OUVERTURE ET DE FAÇADES



KYRYA* nous offre une gamme de poignées et de prises de main afin de personnaliser le système d'ouverture, avec 25 designs et finitions différents.

④

CHOIX DES FINITIONS



Personnalisez l'extérieur du meuble KYRYA*, en choisissant parmi les cinq familles de finitions: Fantaisie, Arlux, Fenix, Bois et Laque.

⑤

CHOIX DE VASQUES



KYRYA* nous offre un grand éventail de plans avec **vasque intégrée** et **vasques sur plan** en Durian*, Pivstone* et Porcelaine.

⑥

CHOIX DE MIROIRS ET APPLIQUES



KYRYA* crée la tendance dans la salle de bains grâce à une large variété de miroirs de différentes formes, rétroéclairés et décoratifs, ainsi qu'à l'éclairage grâce aux lampes suspendues et appliques.



SYSTÈME DE TIROIRS

KYRYA® offre la possibilité de choisir parmi les systèmes de tiroir GRASS® XP sans supplément et SCALA avec supplément +€/un.

Dans les deux modèles, les latéraux métalliques ont une finition **STONE** et leur revêtement intérieur une finition **SKIN SOUL**.



FERMETURE FREINÉE



GARANTIE D'OUVERTURE



TRÈS RÉSISTANT



VARIÉTÉ DIMENSIONS

STONE



inclus

XP

SCALA



TAILLE COULISSE SELON PROFONDEUR DU MEUBLE

POUR MEUBLE SOUS-VASQUES

TIROIR	PROF. 50	PROF. 45	PROF. 40	PROF. 35
XP SUPÉRIEUR	coulisse 40	coulisse 35	coulisse 30	coulisse 27
XP INFÉRIEUR	coulisse 45	coulisse 40	coulisse 35	coulisse 30
SCALA SUPÉRIEUR	coulisse 40	coulisse 35	coulisse 27	coulisse 27
SCALA INFÉRIEUR	coulisse 45	coulisse 40	coulisse 35	coulisse 27

- Voir dimensions maximales et minimales sur la fiche technique.
- Push SCALA largeur minimale de tiroir 30 cm.
- Les coulisses dans les meubles à évacuation vide sanitaire ont la même profondeur.

POUR MEUBLES SANS VASQUES

TIROIR	PROF. 50	PROF. 45	PROF. 40	PROF. 35
XP SUPÉRIEUR	coulisse 45	coulisse 40	coulisse 35	coulisse 30
XP INFÉRIEUR	coulisse 45	coulisse 40	coulisse 35	coulisse 30
SCALA SUPÉRIEUR	coulisse 45	coulisse 40	coulisse 35	coulisse 27
SCALA INFÉRIEUR	coulisse 45	coulisse 40	coulisse 35	coulisse 27

TAILLE COULISSE SELON LE TYPE DE VIDAGE

SIPHON STANDARD

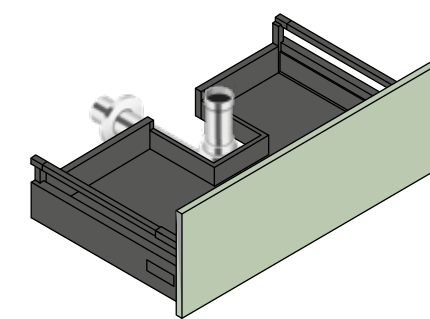
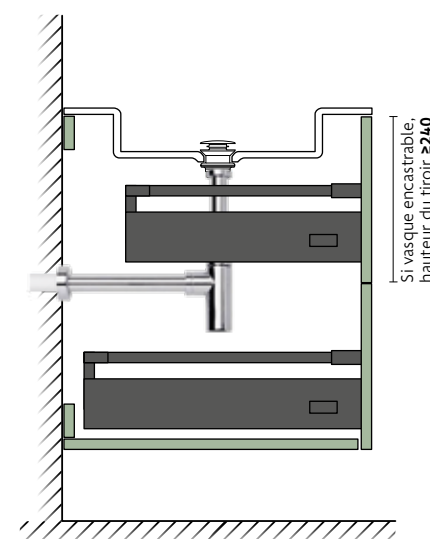

ÉVACUA. VIDE SANITAIRE

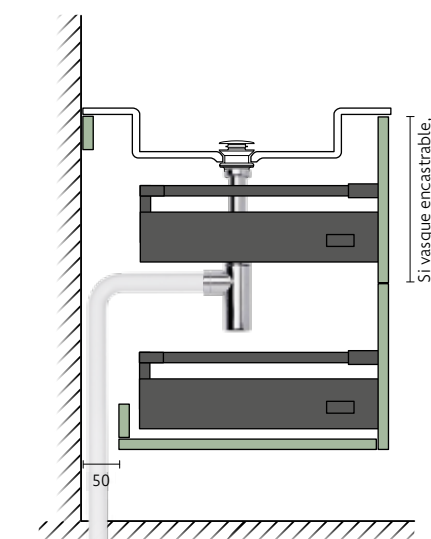

TIROIR SUPÉRIEUR

KYRYA® vous donne l'option de personnaliser le tiroir supérieur en choisissant parmi les différentes options de siphon, afin d'en augmenter la capacité.

RANGÉZ TOUT CE QUE VOUS VOULEZ

TIROIR INFÉRIEUR

KYRYA® vous offre de série la plus grande capacité de rangement du marché en augmentant de 5 cm la profondeur de son tiroir (sauf en cas d'évacuation vide sanitaire).

Pour le marché Français, les meubles sont toujours fabriqués par défaut avec un vide sanitaire.

SIPHON GAIN DE PLACE

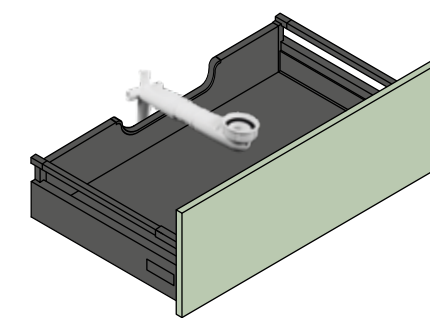
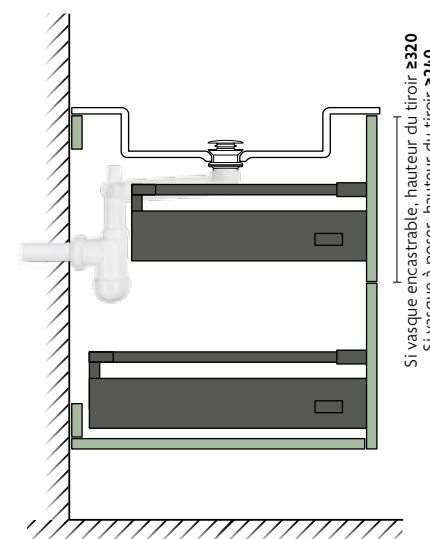

EXPLOITATION OPTIMALE DU TIROIR SUPÉRIEUR

SIPHON SOUPLE

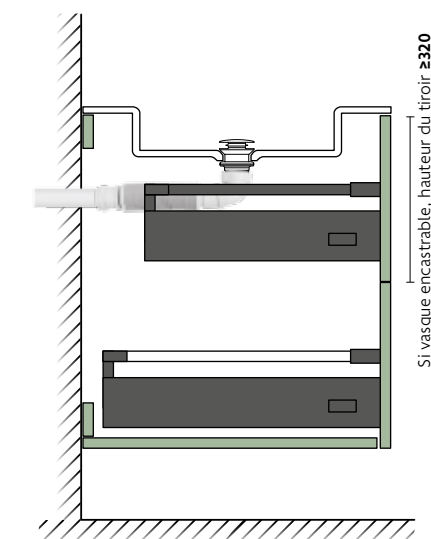

Plus d'informations et instructions de montage.

SOMMAIRE



VOUS ÊTES LIBRE ET CE, POUR TOUJOURS

Nous créons en toute liberté et travaillons en recherchant l'excellence dans les résultats obtenus. Nous aimons anticiper les besoins de nos clients et savons que la première étape pour répondre à leurs attentes, c'est de savoir exactement ce qu'ils souhaitent.

La qualité n'est pas atteinte par hasard, c'est le résultat de l'observation, du travail et du souci du détail.

05. ACCESSOIRES /
FAÇADES VITRINE /
STRUCTURES

06. ÉLÉMENTS HAUTS /
COLONNES

07. MIROIRS /
ARMOIRES /
ÉCLAIRAGE

08. PLANS /
VASQUES

09. FINITIONS

01. STRUCTURES /
SYSTÈMES OUVERTURE

02. MEUBLE
SOUS-VASQUES

03. ÉLÉMENTS
MODULAIRES

04. TABLETTES /
PLANS /
ÉLÉMENTS BAS

01.

STRUCTURES ET SYSTÈMES D'OUVERTURE

structures

structures sans supplément



CLASSIC



BARRES 2



CADRE 2 OUVERT

structures premium avec supplément



BARRES 1



CADRE 1 OUVERT



BARRES 3 ARRONDI

systèmes d'ouverture

prises de main



ONGLET MÉTALLIQUE



OLA MÉTALLIQUE



ANSO



GOLA



GOLA LED



DROIT



ONGLET



OLA



ELE



LARA



HADA BICOLOR



PUSH

poignées



ANNA



NEW STANDARD

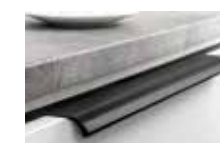

GINA



DIANA



CRISTINA



CRISTINA BOIS



BEA



BRUNA



FANNY



PAOLA



CARMEN



HELEN



Plus d'informations et instructions de montage.

www.kyrya.es

STRUCTURES

SANS SUPPLÉMENT



Classic, structure traditionnelle où la façade recouvre sur le caisson. Elle nous permet de créer des développements modulaires pour nous adapter à tous les espaces.

Barres 2, structure qui entoure latéralement les façades, créant une solution pour éviter les obstacles sur les côtés.

Cadre 2 ouvert, structure qui crée un périmètre autour des façades, encadrant le mobilier.

Le choix de la structure ne conditionne pas la finition de la façade.

barres 2

SANS SUPPLÉMENT

CAISSON UNIQUE

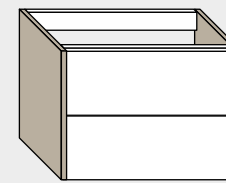

CONSTRUCTION MODULAIRE

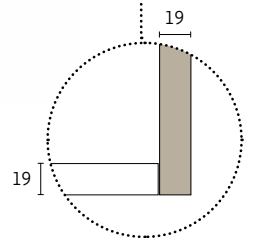
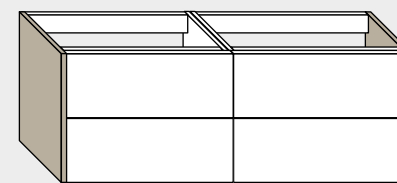

• Latéraux de 1,9 cm d'épaisseur.

FANTAISIE	ARLUX	FENIX	LAQUE	BOIS
✓	✓	✓	✓	✓

classic

SANS SUPPLÉMENT

CAISSON UNIQUE

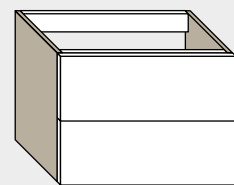

CONSTRUCTION MODULAIRE

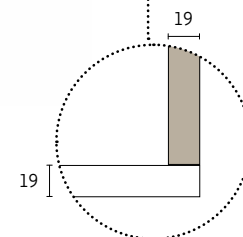
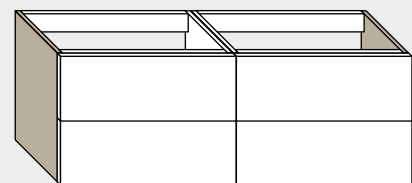

• Sauf indication contraire, les meubles seront fabriqués avec la structure Classic avec les bandeaux horizontaux dans la même finition.

FANTAISIE	ARLUX	FENIX	LAQUE	BOIS
✓	✓	✓	✓	✓

Cadre 2 ouvert

SANS SUPPLÉMENT

CAISSON UNIQUE

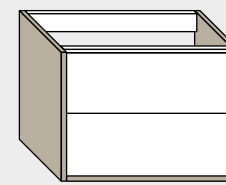

CONSTRUCTION MODULAIRE

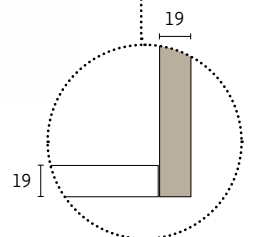
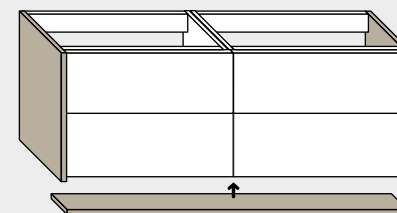

• Périmètre de 1,9 cm d'épaisseur.

FANTAISIE	ARLUX	FENIX	LAQUE	BOIS
✓	✓	✓	✓	✓



STRUCTURES

PREMIUM AVEC SUPPLEMENT



Barres 1 et Barres 3 arrondi, structures qui entourent latéralement les façades, créant une solution pour éviter les obstacles sur les côtés.

Cadre 1 ouvert, structure qui crée un périmètre autour des façades, encadrant le mobilier.

Les structures premium sont disponibles laquées et en bois, et peuvent être combinées avec des façades dans n'importe quelle finition offertes par KYRYA®.

Le choix de la structure ne conditionne pas la finition de la façade.

cadre 1 ouvert PREMIUM

CAISSON UNIQUE

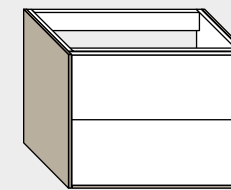

CONSTRUCTION MODULAIRE

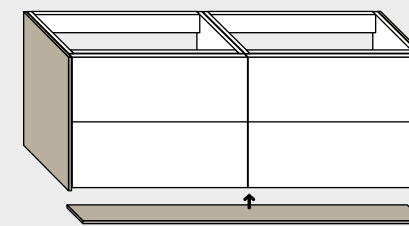

• Périmètre de 1,2 cm d'épaisseur.

	FANTASIE	ARLUX	FENIX	LAQUE	BOIS
FAÇADE	▲	▲	▲	✓	✓
STRUCTURE					

▲ Latéraux et base plaqués de 1,2 cm, toujours en bois ou laqués.

barres 1 PREMIUM

CAISSON UNIQUE

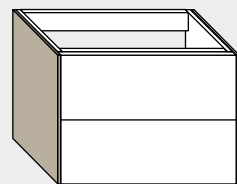

CONSTRUCTION MODULAIRE

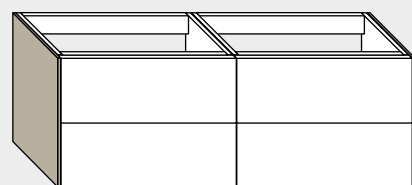

	FANTASIE	ARLUX	FENIX	LAQUE	BOIS
FAÇADE	▲	▲	▲	✓	✓
STRUCTURE					

▲ Latéraux plaqués de 1,2 cm, toujours en bois ou laqués.

barres 3 arrondi PREMIUM

CAISSON UNIQUE

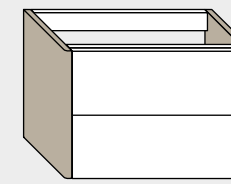

CONSTRUCTION MODULAIRE

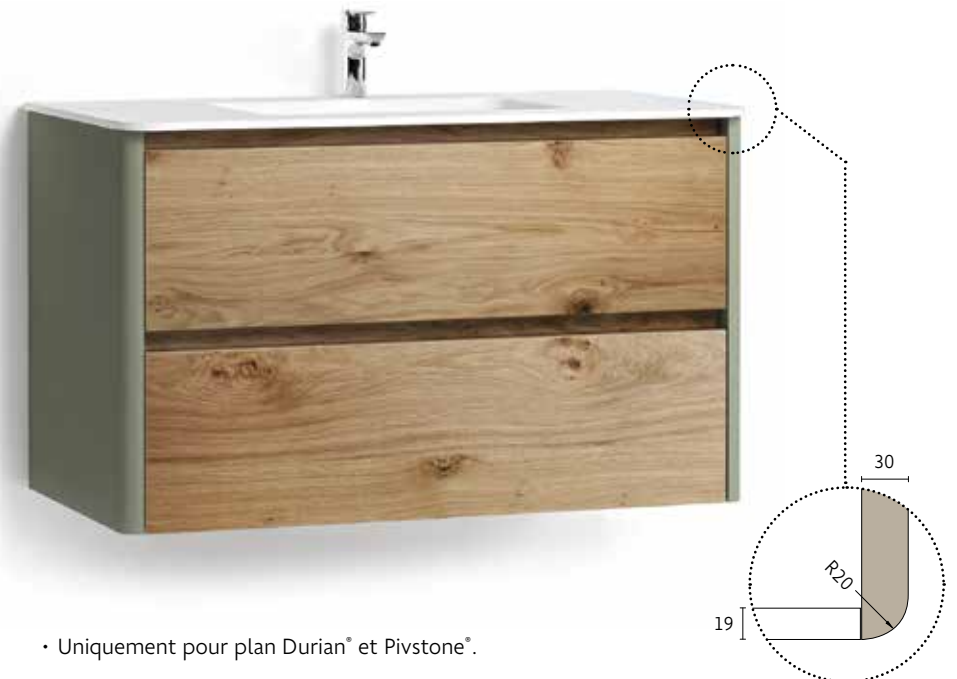
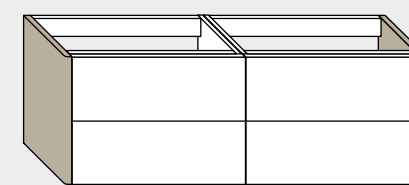

• Uniquement pour plan Durian® et Pivstone®.

	FANTASIE	ARLUX	FENIX	LAQUE	BOIS
FAÇADE	▲	▲	▲	✓	▲
STRUCTURE					

▲ Latéraux de 3 cm, toujours laqués.



SYSTÈME D' OUVERTURE

PRISES DE MAIN ET POIGNÉES

La hauteur des prises de main apparentes est de 3 cm et est considérée comme mesure de façade.

Possibilité de choisir tout modèle de prise de main ou de poignée sans supplément, sauf Push, Droit et Gola LED.

Sauf indication contraire, les prises de main sont fournies en **Position 1 (P1)**, sauf Prise de main Droit et Gola en **Position 2 (P2)** pour des profondeurs ≤ 47 cm.

Les dimensions de poignée indiquées dans ce tarif font référence à la cote extérieure.

Changement de position ou de dimension de poignées supplément de +€/unité (voir tableau technique).

Les poignées des tiroirs sont centrées sur la largeur; sur les portes, elles sont décalées du côté opposé aux charnières.



UNE



TIR

onglet métallique

AVEC PRISE DE MAIN

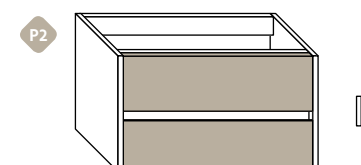
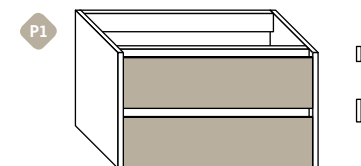

ARGENT BRILLANT



NOIR MAT

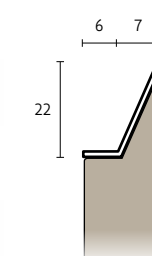

FANTAISIE	ARLUX	FENIX	LAQUE	BOIS
✓	✓	✓	✓	✓



Plus d'informations et instructions de montage.

www.kyrya.es

ola métallique

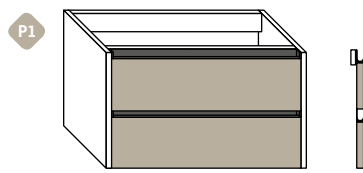

La prise de main a la même largeur que la façade.

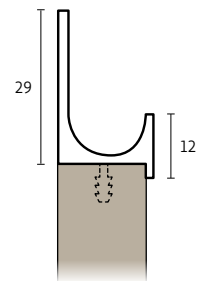

FANTASIE	ARLUX	FENIX	LAQUE	BOIS
✓	✓	✓	✓	✓



gola

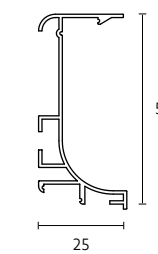
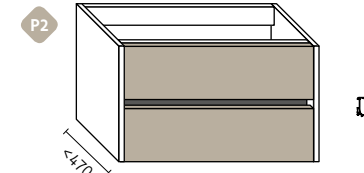
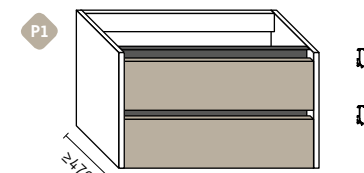

FANTASIE	ARLUX	FENIX	LAQUE	BOIS
✓	✓	✓	✓	✓

• Le modèle Gola peut être fourni en une seule pièce sans LED jusqu'à 200 cm.

anso

AVEC PRISE DE MAIN

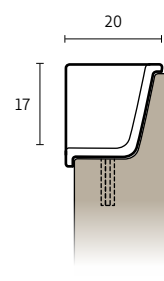
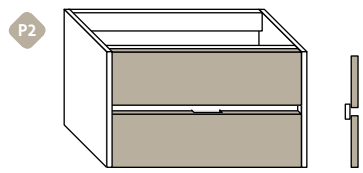
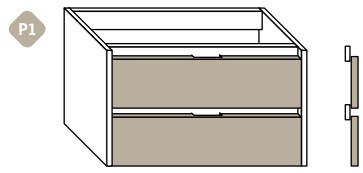

FANTASIE	ARLUX	FENIX	LAQUE	BOIS
✓	✓	✓	✓	✓

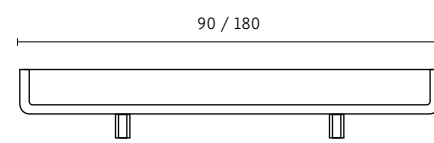

gola led

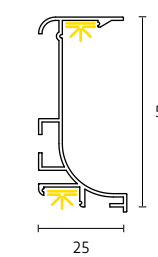
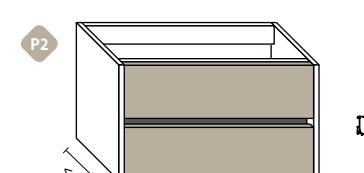
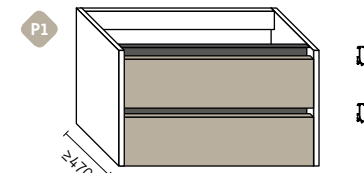

FANTASIE	ARLUX	FENIX	LAQUE	BOIS
✓	✓	✓	✓	✓

- LED actionné par capteur d'ouverture et de fermeture.
- Température de la lumière 4000°K (lumière du jour).
- Convient uniquement pour les meubles ayant un tiroir sur toute la largeur.



droit

AVEC PRISE DE MAIN

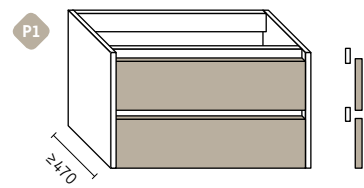

Position 1

Uniquement pour meuble de profondeur supérieure ou égale à 47 cm, sauf si choix d'une vasque à poser.

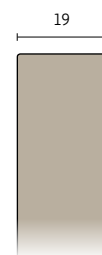
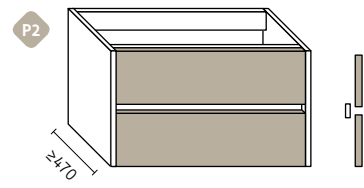

FANTASIE	ARLUX	FENIX	LAQUE	BOIS
✓	✓	✓	✓	✓

ola

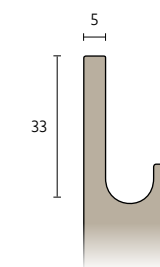
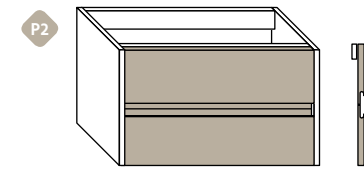
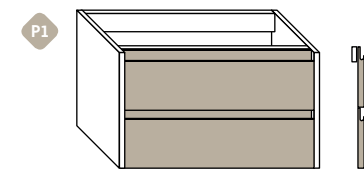

FANTASIE	ARLUX	FENIX	LAQUE	BOIS
✗	✗	✗	✓	✗

onglet

AVEC PRISE DE MAIN

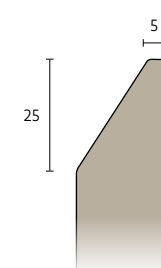
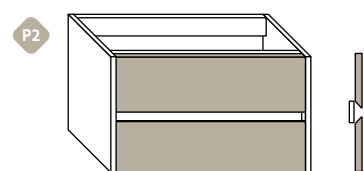
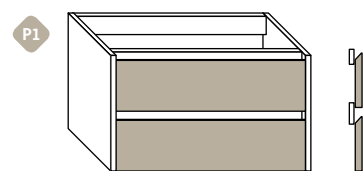

FANTASIE	ARLUX	FENIX	LAQUE	BOIS
✗	✗	✗	✓	✓

ele

AVEC PRISE DE MAIN

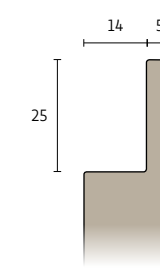
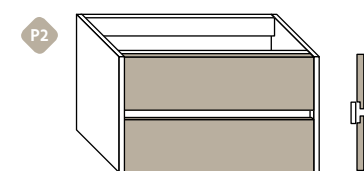
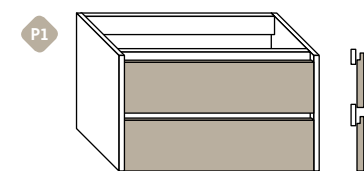

FANTASIE	ARLUX	FENIX	LAQUE	BOIS
✗	✗	✗	✓	✗



lara

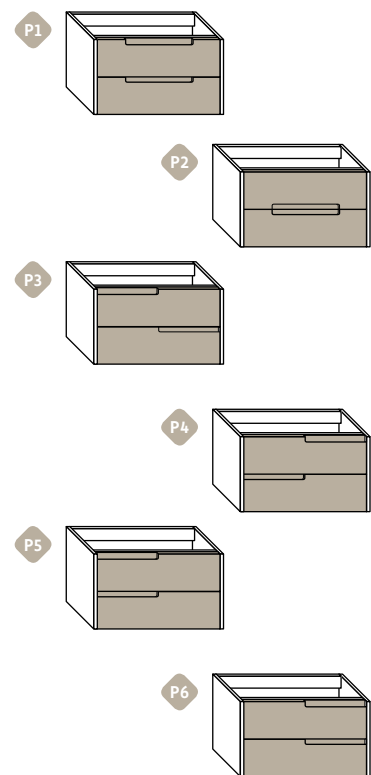

La dimension de la prise de main équivaut à la moitié de la façade. Sauf indication, elle est fournie en P1.

FANTASIE	ARLUX	FENIX	LAQUE	BOIS
X	X	X	✓	X

hada bicolor

AVEC PRISE DE MAIN

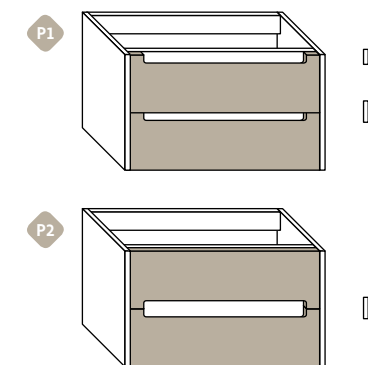

La dimension de la prise de main équivaut à 5 cm de moins de chaque côté de la façade.

FANTASIE	ARLUX	FENIX	LAQUE	BOIS
X	X	X	✓	X

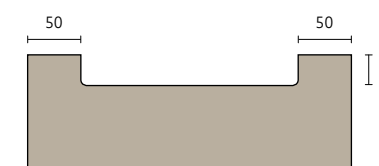

push

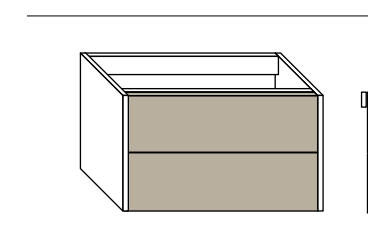

Système d'ouverture exclusif pour tiroir SCALA avec barre stabilisatrice. Largeur minimale de tiroir 30 cm (inclus dans le prix).

	FANTASIE	ARLUX	FENIX	LAQUE	BOIS
TIROIR					
PORTE					



anna

/20 - 40 - 60 cm./



NOIR MAT

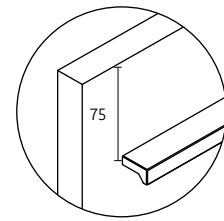

FANTAISIE	ARLUX	FENIX	LAQUE	BOIS
✓	✓	✓	✓	✓

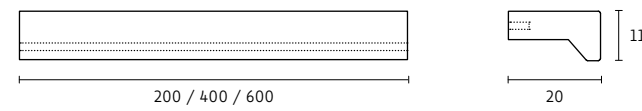

gina

/20 - 35 - 60 cm./

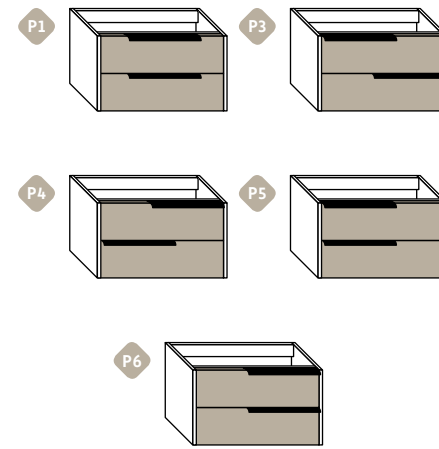

NOIR



BLANC



OR

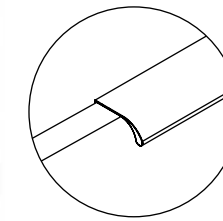
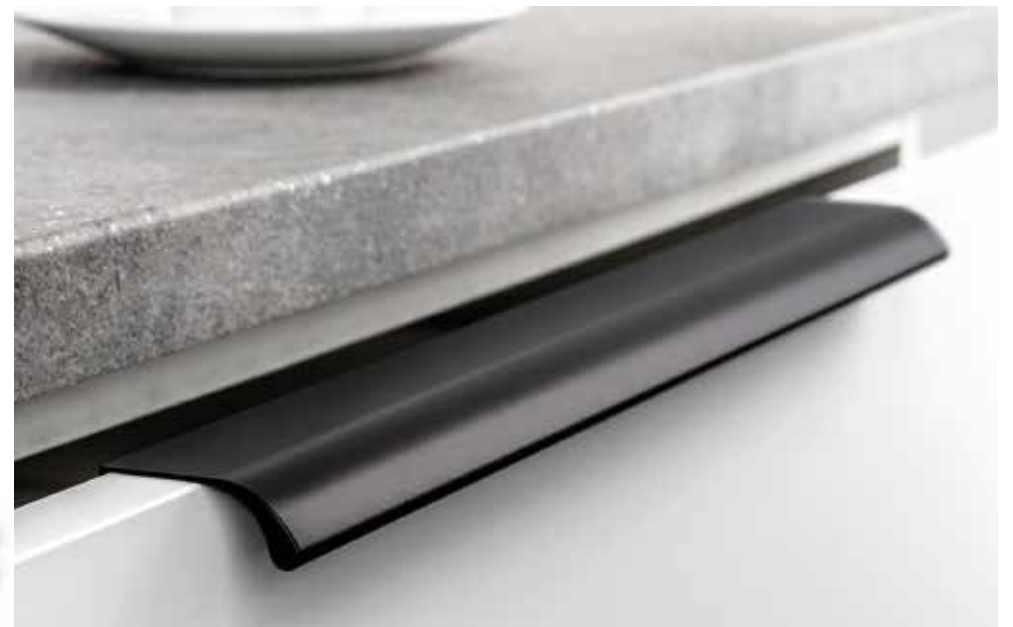

FANTAISIE	ARLUX	FENIX	LAQUE	BOIS
✓	✓	✓	✓	✓

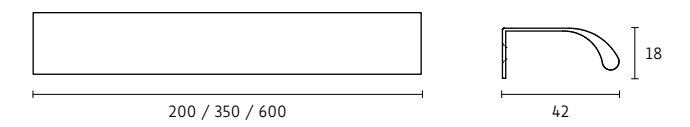

new standard

/14 - 20 - 32 - 50 cm./



NOIR MAT



BLANC



CHROME



OR

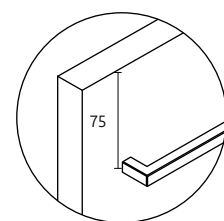

FANTAISIE	ARLUX	FENIX	LAQUE	BOIS
✓	✓	✓	✓	✓

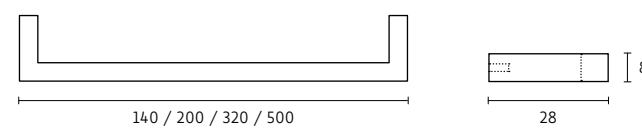

diana

/14 - 20 - 32 - 50 cm./



NOIR MAT



CHROME

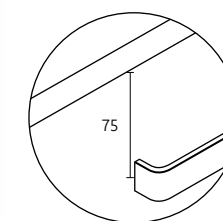

FANTAISIE	ARLUX	FENIX	LAQUE	BOIS
✓	✓	✓	✓	✓

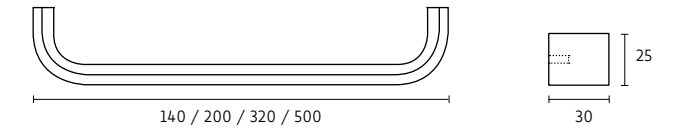

cristina LSM

/20 - 40 - 60 cm./

LAQUE SELECT MAT (LSM)

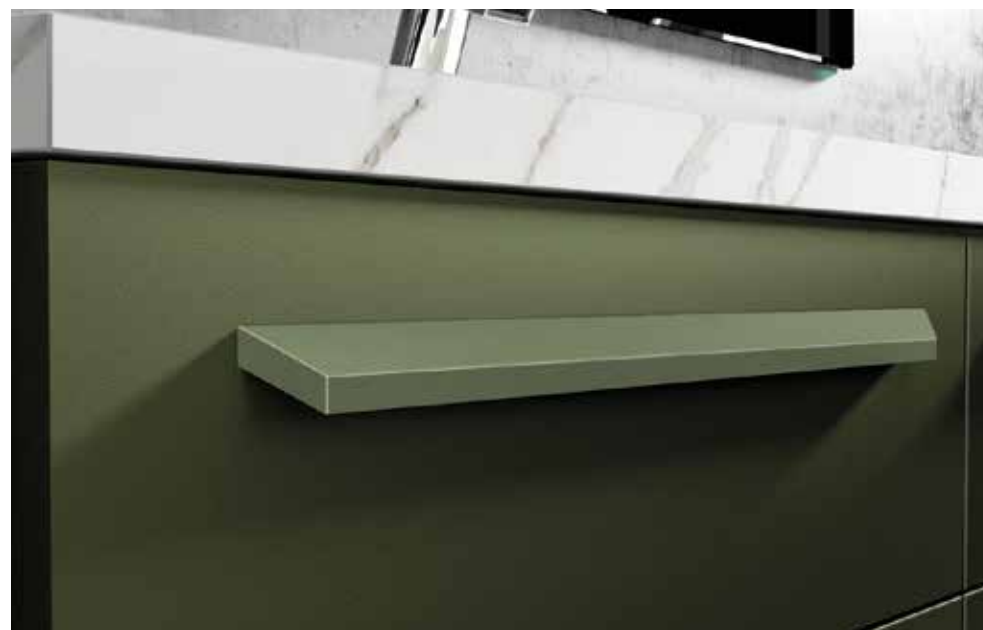
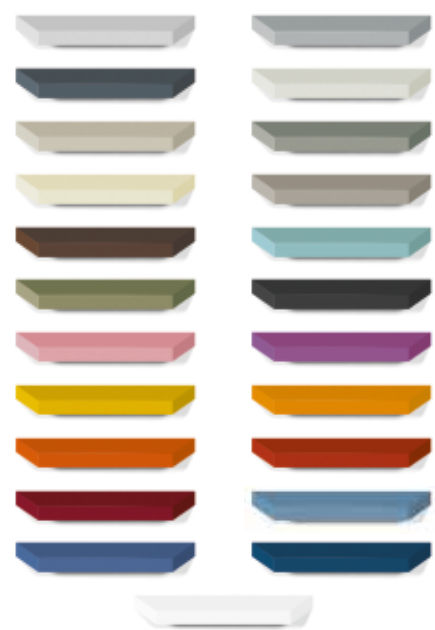

FANTAISIE	ARLUX	FENIX	LAQUE	BOIS

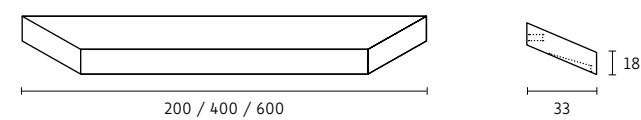

bea

/Ø9 cm./



NOIR MAT

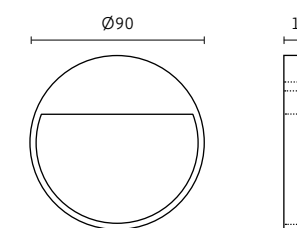

FANTAISIE	ARLUX	FENIX	LAQUE	BOIS
✓	✓	✓	✓	✓



cristina bois

/20 - 40 - 60 cm./

BOIS



FANTAISIE	ARLUX	FENIX	LAQUE	BOIS

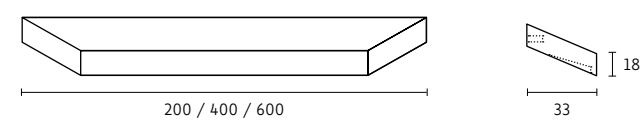

bruna

/Ø4,5 cm./



NOIR/HÊTRE

NOIR/BLANC

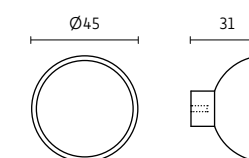

FANTAISIE	ARLUX	FENIX	LAQUE	BOIS
✓	✓	✓	✓	✓



fanny

/12,6 - 19 - 35 cm./



NOIR

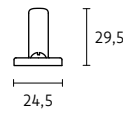
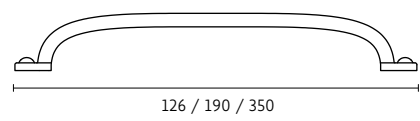

FANTASIE	ARLUX	FENIX	LAQUE	BOIS
✓	✓	✓	✓	✓

carmen

/Ø4,1 cm./



NOIR MAT



CHROME

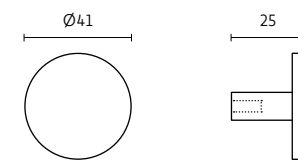

FANTASIE	ARLUX	FENIX	LAQUE	BOIS
✓	✓	✓	✓	✓

paola

/9,7 cm./



NOIR



ARGENT VIEILLI

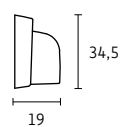
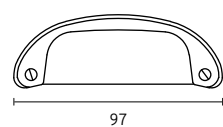

FANTASIE	ARLUX	FENIX	LAQUE	BOIS
✓	✓	✓	✓	✓

helen

/Ø6 cm./

PORTE COULISSANTE



NOIR MAT



CHROME

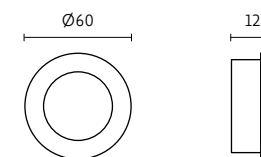

FANTASIE	ARLUX	FENIX	LAQUE	BOIS
✓	✓	✓	✓	✓



02.

MEUBLE SOUS-VASQUES

50
PROFONDEUR
jusqu'à 50 cm.
SANS SUPPLÉMENT

LAQUE RAL
MAT/BRILLANT +15 %
MÉTALLISÉ +20 %

Changement de distribution proposée en largeur +€.

Dimensions hors tarif supplément de 10% tous les 10 cm.
 Voir plages disponibles sur fiche technique (QR).

Changement de dimension ou position poignée +€/unité.

Hauteur jusqu'à 88 cm avec plinthe de 10 cm +15%, voir page 51.

Adaptation aux vasques d'autres fabricants, consulter possibilité et prix.

Deuxième usinage siphon supérieur dans le cas d'un plan vasque: +€.

Hauteur minimale tiroir pour vasques 24 cm.

Hauteur minimale tiroir supérieur dans le cas d'une vasque encastrée 32 cm.

Option inversion gauche/droite de la construction des caissons sans supplément.

Tiroirs hauteur inférieure 30 cm fournis sans tendeurs.

Informations sur les coulisses de tiroir voir page 06.

Si ajoutée, prise intérieure installée dans le tiroir à 3 cm du côté sur la droite.

Option 3 positions pour étagère non disponible avec ouverture Push.

LED
INFÉRIEUR

PRISE
INTÉRIEURE

TIROIR
A L'ANGLAISE

3 POSITIONS
POUR ETAGERE

HAUT-PARLEUR
INTÉGRÉ



1 tiroir (32)

Réf.:	Largeur jusqu'à	Prof. jusqu'à	Haut. jusqu'à	FANTASIE	ARLUX	LAQUE SEL. MAT FENIX	BOIS
L26	60	50	32				
	70	50	32				
	80	50	32				
	90	50	32				
	100	50	32				
	120	50	32				



1 tiroir (48)

Réf.:	Largeur jusqu'à	Prof. jusqu'à	Haut. jusqu'à	FANTASIE	ARLUX	LAQUE SEL. MAT FENIX	BOIS
L06	60	50	48				
	70	50	48				
	80	50	48				
	90	50	48				
	100	50	48				
	120	50	48				



1 tiroir/1 niche (32+24)

Réf.:	Largeur jusqu'à	Prof. jusqu'à	Haut. jusqu'à	FANTASIE	ARLUX	LAQUE SEL. MAT FENIX	BOIS
L33	60	50	56				
	70	50	56				
	80	50	56				
	90	50	56				
	100	50	56				
	120	50	56				

• Disponible en structures Classic et Cadre 2.



1 tiroir/2 niche avec étagère

Réf.:	Largeur jusqu'à	Prof. jusqu'à	Haut. jusqu'à	FANTASIE	ARLUX	LAQUE SEL. MAT FENIX	BOIS
L40	100	50	48				
	120	50	48				

• Uniquement pour vasque décalée.

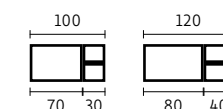

Plus d'informations et instructions de montage.

VERSIONS 1 TIROIR + 1 TIROIR

1+1 tiroir asymétrique
VASQUE DECALÉE OU CENTRÉE

Réf.:	Largeur jusqu'à	Prof. jusqu'à	Haut. jusqu'à	FANTASIE	ARLUX	LAQUE SEL. MAT FENIX	BOIS
L24	100	50	48				
	120	50	48				

• Largeur inférieure à 100 cm, uniquement avec vasque décalée.

1+1 tiroir symétrique
VASQUE CENTRÉE

Réf.:	Largeur jusqu'à	Prof. jusqu'à	Haut. jusqu'à	FANTASIE	ARLUX	LAQUE SEL. MAT FENIX	BOIS
L25	80	50	48				
	90	50	48				
	100	50	48				
	120	50	48				

• Dimension de découpe siphon 13 cm.

1+1 tiroir symétrique
VASQUE DÉCALÉE

Réf.:	Largeur jusqu'à	Prof. jusqu'à	Haut. jusqu'à	FANTASIE	ARLUX	LAQUE SEL. MAT FENIX	BOIS
L42	100	50	48				
	120	50	48				

1+1 tiroir
DOUBLE VASQUE

Réf.:	Largeur jusqu'à	Prof. jusqu'à	Haut. jusqu'à	FANTASIE	ARLUX	LAQUE SEL. MAT FENIX	BOIS
L43	100	50	48				
	120	50	48				
	140	50	48				

VERSIONS 2 TIROIRS

2 tiroirs (24+24)

Réf.:	Largeur jusqu'à	Prof. jusqu'à	Haut. jusqu'à	FANTASIE	ARLUX	LAQUE SEL. MAT FENIX	BOIS
L44	60	50	48				
	70	50	48				
	80	50	48				
	90	50	48				
	100	50	48				
	120	50	48				

2 tiroirs (24+32)

Réf.:	Largeur jusqu'à	Prof. jusqu'à	Haut. jusqu'à	FANTASIE	ARLUX	LAQUE SEL. MAT FENIX	BOIS
L07	60	50	56				
	70	50	56				
	80	50	56				
	90	50	56				
	100	50	56				
	120	50	56				

2 tiroirs (24+40)

Réf.:	Largeur jusqu'à	Prof. jusqu'à	Haut. jusqu'à	FANTASIE	ARLUX	LAQUE SEL. MAT FENIX	BOIS
L08	60	50	64				
	70	50	64				
	80	50	64				
	90	50	64				
	100	50	64				
	120	50	64				

2 tiroirs (32+32)

Réf.:	Largeur jusqu'à	Prof. jusqu'à	Haut. jusqu'à	FANTASIE	ARLUX	LAQUE SEL. MAT FENIX	BOIS
L09	60	50	64				
	70	50	64				
	80	50	64				
	90	50	64				
	100	50	64				
	120	50	64				



VERSIONS 4 TIROIRS

4 tiroirs asymétrique
VASQUE DÉCALÉE OU CENTRÉE

Réf.:	Largeur jusqu'à	Prof. jusqu'à	Haut. jusqu'à	FANTASIE	ARLUX	LAQUE SEL. MAT FENIX	BOIS
L12	100	50	64				
	120	50	64				

• Largeur inférieure à 100 cm, uniquement avec vasque décalée.

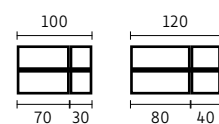

4 tiroirs symétrique
VASQUE CENTRÉE

Réf.:	Largeur jusqu'à	Prof. jusqu'à	Haut. jusqu'à	FANTASIE	ARLUX	LAQUE SEL. MAT FENIX	BOIS
L32	80	50	64				
	90	50	64				
	100	50	64				
	120	50	64				

• Dimension d'ouverture siphon 13 cm.



4 tiroirs symétrique
VASQUE DÉCALÉE

Réf.:	Largeur jusqu'à	Prof. jusqu'à	Haut. jusqu'à	FANTASIE	ARLUX	LAQUE SEL. MAT FENIX	BOIS
L45	100	50	64				
	120	50	64				



4 tiroirs
DOUBLE VASQUE

Réf.:	Largeur jusqu'à	Prof. jusqu'à	Haut. jusqu'à	FANTASIE	ARLUX	LAQUE SEL. MAT FENIX	BOIS
L46	100	50	64				
	120	50	64				
	140	50	64				



2 tiroirs / 2 niche avec étagère

Réf.:	Largeur jusqu'à	Prof. jusqu'à	Haut. jusqu'à	FANTASIE	ARLUX	LAQUE SEL. MAT FENIX	BOIS
L41	90	50	64				
	100	50	64				
	120	50	64				

• Uniquement pour vasques décalées.

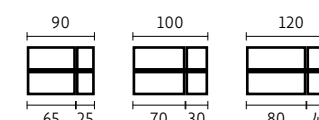

2 tiroirs / 1 niche supérieure

Réf.:	Largeur jusqu'à	Prof. jusqu'à	Haut. jusqu'à	FANTASIE	ARLUX	LAQUE SEL. MAT FENIX	BOIS
L36	90	50	64				
	100	50	64				
	120	50	64				

• Uniquement pour vasques décalées.

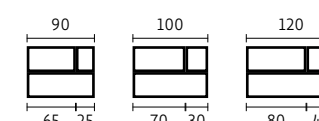

2 tiroirs / 1 niche inférieure

Réf.:	Largeur jusqu'à	Prof. jusqu'à	Haut. jusqu'à	FANTASIE	ARLUX	LAQUE SEL. MAT FENIX	BOIS
L34	80	50	64				
	90	50	64				
	100	50	64				
	120	50	64				

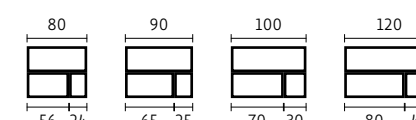

4 tiroirs croisés

Réf.:	Largeur jusqu'à	Prof. jusqu'à	Haut. jusqu'à	FANTASIE	ARLUX	LAQUE SEL. MAT FENIX	BOIS
L38	100	50	64				
	120	50	64				

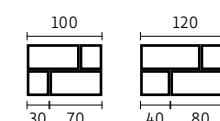

• Largeur inférieure à 100 cm, uniquement avec vasque décalée.



2 tiroirs supérieurs / 1 tiroir inférieur VASQUE DECALEE OU CENTREE

Réf.:	Largeur jusqu'à	Prof. jusqu'à	Haut. jusqu'à	FANTASIE	ARLUX	LAQUE SEL. MAT FENIX	BOIS
L30	100	50	64				
	120	50	64				

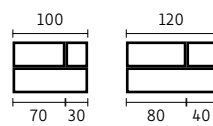
- Largeur inférieure à 100 cm, uniquement avec vasque décalée.



3 tiroirs

Réf.:	Largeur jusqu'à	Prof. jusqu'à	Haut. jusqu'à	FANTASIE	ARLUX	LAQUE SEL. MAT FENIX	BOIS
L10	60	50	76				
	70	50	76				
	80	50	76				
	90	50	76				
	100	50	76				
	120	50	76				

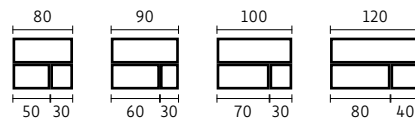

1 tiroir supérieur / 2 tiroirs inférieurs

Réf.:	Largeur jusqu'à	Prof. jusqu'à	Haut. jusqu'à	FANTASIE	ARLUX	LAQUE SEL. MAT FENIX	BOIS
L35	80	50	64				
	90	50	64				
	100	50	64				
	120	50	64				

1 porte

Réf.:	Largeur jusqu'à	Prof. jusqu'à	Haut. jusqu'à	FANTASIE	ARLUX	LAQUE SEL. MAT FENIX	BOIS
L27	50	50	64				
	60	50	64				



- Indiquer charnières gauche ou droite.



1+2 tiroirs supérieurs / 1 tiroir inférieur VASQUE DÉCALÉE

Réf.:	Largeur jusqu'à	Prof. jusqu'à	Haut. jusqu'à	FANTASIE	ARLUX	LAQUE SEL. MAT FENIX	BOIS
L37	90	50	64				
	100	50	64				
	120	50	64				

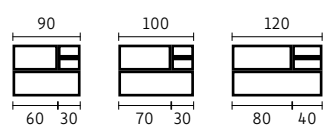
- Uniquement pour vasque décalée, tiroir supérieur toujours avec découpe siphon.
- Ouverture des tiroirs par le dessus, sauf pour le petit tiroir inférieur par le dessous.

2 portes



Réf.:	Largeur jusqu'à	Prof. jusqu'à	Haut. jusqu'à	FANTASIE	ARLUX	LAQUE SEL. MAT FENIX	BOIS
L01	50	50	64				
	60	50	64				
	70	50	64				
	80	50	64				



1 tiroir / 2 tiroirs

Réf.:	Largeur jusqu'à	Prof. jusqu'à	Haut. jusqu'à	FANTASIE	ARLUX	LAQUE SEL. MAT FENIX	BOIS
L31	100	50	48				
	120	50	48				

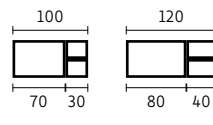
- Largeur inférieure à 100 cm, uniquement avec vasque décalée.

3 portes

Réf.:	Largeur jusqu'à	Prof. jusqu'à	Haut. jusqu'à	FANTASIE	ARLUX	LAQUE SEL. MAT FENIX	BOIS
L21	80	50	64				
	90	50	64				
	100	50	64				
	120	50	64				





2 portes / 1 tiroir

Réf.:	Largeur jusqu'à	Prof. jusqu'à	Haut. jusqu'à	FANTASIE	ARLUX	LAQUE SEL. MAT FENIX	BOIS
L02	60	50	64				
	70	50	64				
	80	50	64				

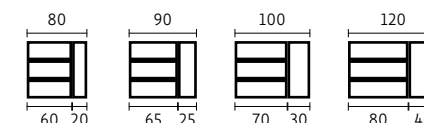

3 tiroirs / 1 porte

Réf.:	Largeur jusqu'à	Prof. jusqu'à	Haut. jusqu'à	FANTASIE	ARLUX	LAQUE SEL. MAT FENIX	BOIS
L22	80	50	76				
	90	50	76				
	100	50	76				
	120	50	76				



Si système Push pour les portes, alors ouverture type P2 pour les tiroirs.

2 portes / 2 tiroirs

Réf.:	Largeur jusqu'à	Prof. jusqu'à	Haut. jusqu'à	FANTASIE	ARLUX	LAQUE SEL. MAT FENIX	BOIS
L11	90	50	64				
	100	50	64				
	120	50	64				

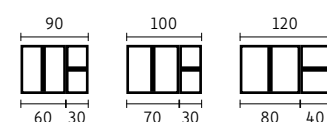

Si système Push pour les portes, alors ouverture type P2 pour les tiroirs.

1 porte / 2 tiroirs / 1 porte

Réf.:	Largeur jusqu'à	Prof. jusqu'à	Haut. jusqu'à	FANTASIE	ARLUX	LAQUE SEL. MAT FENIX	BOIS
L18	100	50	64				
	120	50	64				

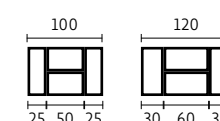

Si système Push pour les portes, alors ouverture type P2 pour les tiroirs.

2 portes / 3 tiroirs

Réf.:	Largeur jusqu'à	Prof. jusqu'à	Haut. jusqu'à	FANTASIE	ARLUX	LAQUE SEL. MAT FENIX	BOIS
L17	90	50	76				
	100	50	76				
	120	50	76				

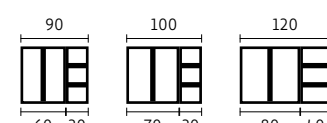

Si système Push pour les portes, alors ouverture type P2 pour les tiroirs.

2 portes coulissantes

Réf.:	Largeur jusqu'à	Prof. jusqu'à	Haut. jusqu'à	FANTASIE	ARLUX	LAQUE SEL. MAT FENIX	BOIS
L39	60	50	64				
	70	50	64				
	80	50	64				

- Toujours structure Cadre.
- Uniquement disponible avec poignée Helen.
- Ne convient pas pour un meuble modulaire.



2 tiroirs / 1 porte

Réf.:	Largeur jusqu'à	Prof. jusqu'à	Haut. jusqu'à	FANTASIE	ARLUX	LAQUE SEL. MAT FENIX	BOIS
L13	80	50	64				
	90	50	64				
	100	50	64				
	120	50	64				

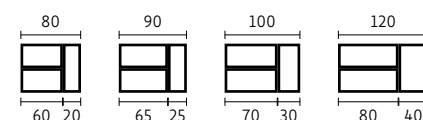

Si système Push pour les portes, alors ouverture type P2 pour les tiroirs.

angle 1 porte

Réf.:	Largeur jusqu'à	Prof. jusqu'à	Haut. jusqu'à	FANTASIE	ARLUX	LAQUE SEL. MAT FENIX	BOIS
L29	60/60	32s/32s	64				

- Indiquer charnières gauche ou droite.
- Ne convient pas à la poignée Gola.



03.

ÉLÉMENTS MODULAIRES

Hauteur jusqu'à 88 cm avec plinthe de 10 cm +15%, voir page 51.

Hauteur minimale tiroir 16 cm (dans le cas de système d'ouverture prise de main, hauteur rainure minimale 19 cm).

Dimensions hors tarif supplément de 10% tous les 10 cm. Voir plages disponibles sur fiche technique (QR).

Changement de dimension ou position poignée +€/unité. Consulter possibilité sur la fiche technique.

Les façades des éléments sont représentées dans la finition Wood Legno, les niches et les latéraux dans la couleur RAL 7015, finition des hauts non comprises (en blanc).

Les éléments requièrent un plan (partie supérieure non finie).

Profondeur minimale de tiroir 32,5 cm.

Si ajoutée, prise intérieure installée dans le tiroir à 3 cm du côté sur la droite.

Option 3 positions pour étagère non disponible avec ouverture Push.



PROFONDEUR
jusqu'à 50 cm.
SANS SUPPLÉMENT



LAQUE RAL
MAT/BRILLANT +15 %
MÉTALLISÉ +20 %



LED
INFÉRIEUR



PRISE
INTÉRIEURE



TIROIR
A L'ANGLAISE



3 POSITIONS
POUR ÉTAGÈRE



FICHES TECHNIQUES

1 porte

Réf.:	Largeur jusqu'à	Prof. jusqu'à	Haut. jusqu'à	FANTASIE	ARLUX	LAQUE SEL. MAT FENIX	BOIS
C01	30	50	64				
	35	50	64				
	40	50	64				
	45	50	64				

• Indiquer charnières gauche ou droite.



2 portes

Réf.:	Largeur jusqu'à	Prof. jusqu'à	Haut. jusqu'à	FANTASIE	ARLUX	LAQUE SEL. MAT FENIX	BOIS
C02	50	50	64				
	60	50	64				
	70	50	64				
	80	50	64				



1 tiroir / 1 porte

Réf.:	Largeur jusqu'à	Prof. jusqu'à	Haut. jusqu'à	FANTASIE	ARLUX	LAQUE SEL. MAT FENIX	BOIS
C03	30	50	64				
	35	50	64				
	40	50	64				

• Indiquer charnières gauche ou droite.



1 tiroir

Réf.:	Largeur jusqu'à	Prof. jusqu'à	Haut. jusqu'à	FANTASIE	ARLUX	LAQUE SEL. MAT FENIX	BOIS
C10	30	50	32				
	50	50	32				
	70	50	32				
	90	50	32				
	110	50	32				



Plus d'informations et instructions de montage.

www.kyrya.es

1 tiroir



Réf.:	Largeur jusqu'à	Prof. jusqu'à	Haut. jusqu'à	FANTASIE	ARLUX	LAQUE SEL. MAT FENIX	BOIS
C23	30	50	48				
	50	50	48				
	70	50	48				
	90	50	48				
	110	50	48				



meuble lave-linge

Réf.:	Largeur	Prof.	Haut. jusqu'à	FANTASIE	ARLUX	LAQUE SEL. MAT FENIX	BOIS
C34	70→80	65→70	88				

- Ne convient pas aux systèmes d'ouverture avec prise de main.
- Plinthe démontable.



2 tiroirs



Réf.:	Largeur jusqu'à	Prof. jusqu'à	Haut. jusqu'à	FANTASIE	ARLUX	LAQUE SEL. MAT FENIX	BOIS
C05	30	50	64				
	50	50	64				
	70	50	64				
	90	50	64				



cube

Réf.:	Largeur	Prof.	Haut.	FANTASIE	ARLUX	LAQUE SEL. MAT FENIX	BOIS
C28	40→50	35→50	50→64				

- Pour prises de main hauteur minimale 50 cm.
- Poubelle comprise.



3 tiroirs



Réf.:	Largeur jusqu'à	Prof. jusqu'à	Haut. jusqu'à	FANTASIE	ARLUX	LAQUE SEL. MAT FENIX	BOIS
C06	30	50	76				
	50	50	76				
	70	50	76				
	90	50	76				



panier à linge métallique

Réf.:	Largeur	Prof.	Haut.	FANTASIE	ARLUX	LAQUE SEL. MAT FENIX	BOIS
C27	35	35→50	60→64				
	45	35→50	60→64				

- Système d'ouverture avec prise de main hauteur min. 64 cm.
- Dimensions de panier à linge métallique 27 x 25 cm ou 37 x 25 cm selon taille du meuble (largeur x profondeur).



4 tiroirs



Réf.:	Largeur jusqu'à	Prof. jusqu'à	Haut. jusqu'à	FANTASIE	ARLUX	LAQUE SEL. MAT FENIX	BOIS
C11	30	50	64→76				
	50	50	64→76				
	70	50	64→76				
	90	50	64→76				

- Hauteur minimale sans prise de main 64 cm.
- Hauteur minimale avec prise de main 76 cm.



panier à linge tiroir

Réf.:	Largeur jusqu'à	Prof. jusqu'à	Haut. jusqu'à	FANTASIE	ARLUX	LAQUE SEL. MAT FENIX	BOIS
C08	30	50	64				
	50	50	64				

- Livré sans sac, option sac en toile sur-mesure +€.
- Ne convient pas au tiroir SCALA.



portes coulissantes

Réf.:	Largeur jusqu'à	Prof. jusqu'à	Haut. jusqu'à	FANTASIE	ARLUX	LAQUE SEL. MAT FENIX	BOIS
C09	60	50	64				
	70	50	64				
	80	50	64				

- Toujours structure Cadre 2.
- Uniquement disponible avec poignée Helen.
- Ne convient pas pour un meuble modulaire.



meuble de biais 1 porte

Réf.:	Largeur jusqu'à	Prof. jusqu'à	Haut. jusqu'à	FANTASIE	ARLUX	LAQUE SEL. MAT FENIX	BOIS
C26	30	50	64				
	40	50	64				

- Uniquement valable pour structure Classic.
- Important : consulter les possibilités de profondeur sur la fiche technique.
- En cas de montage contre le mur, il faut ajouter un fileur vertical.

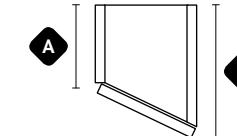

coiffeuse suspendue / sur meuble

Réf.:	Largeur jusqu'à	Prof. jusqu'à	Haut. jusqu'à	FANTASIE	ARLUX	LAQUE SEL. MAT FENIX	BOIS
C391	40	40	50 16→24				
	50	40	50 16→24				
	60	40	50 16→24				
	70	40	50 16→24				

- Préciser la mise en oeuvre: suspendue (C391) ou sur meuble (C390).
- Intérieur Marengo.
- Le couvercle dépasse de 1 cm la structure Classic.
- Ne convient pas pour un meuble modulaire placé à la même hauteur.



COIFFEUSE SUR MEUBLE C390

niche de biais

Réf.:	Largeur jusqu'à	Prof. jusqu'à	Haut. jusqu'à	FANTASIE	ARLUX	LAQUE SEL. MAT FENIX	BOIS
C33	30	50	64				
	40	50	64				

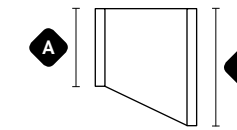

tabouret

Réf.:	Largeur jusqu'à	Prof. jusqu'à	Haut. jusqu'à	FANTASIE	ARLUX	LAQUE SEL. MAT FENIX	BOIS
C31	40	40	50				

- Intérieur Marengo.
- La hauteur comprend le siège tapissé ±2 cm.
- Siège tapissé en simili cuir noir.



1 tiroir / niche

Réf.:	Largeur jusqu'à	Prof. jusqu'à	Haut. jusqu'à	FANTASIE	ARLUX	LAQUE SEL. MAT FENIX	BOIS
C25	30	50	64				
	40	50	64				
	50	50	64				
	60	50	64				

- Arrêt de la niche au ras du caisson.



meuble porte-serviettes

Réf.:	Largeur jusqu'à	Prof. jusqu'à	Haut. jusqu'à	FANTASIE	ARLUX	LAQUE SEL. MAT FENIX	BOIS
C12	21→30 32→50	64					

- Sauf indication, il est fabriqué pour une installation au ras de la façade.
- Porte-serviettes compris.
- Second porte-serviettes +€.



niche / 1 tiroir

Réf.:	Largeur jusqu'à	Prof. jusqu'à	Haut. jusqu'à	FANTASIE	ARLUX	LAQUE SEL. MAT FENIX	BOIS
C24	30	50	64				
	40	50	64				
	50	50	64				
	60	50	64				

- Arrêt de la niche au ras du caisson.



niche

Réf.:	Largeur jusqu'à	Prof. jusqu'à	Haut. jusqu'à	FANTASIE	ARLUX	LAQUE SEL. MAT FENIX	BOIS
C13	40	50	32				
	60	50	32				
	80	50	32				

- Sauf indication, il est fabriqué pour une installation au ras de la façade.
- Hauteur minimale 18 cm.



niche avec étagère / 1 porte coulissante

Réf.:	Largeur jusqu'à	Prof. jusqu'à	Haut. jusqu'à	FANTASIE	ARLUX	LAQUE SEL. MAT FENIX	BOIS
C32	60	50	64				
	80	50	64				

- Toujours structure Cadre 2.
- Uniquement disponible avec poignée Helen.
- Ne convient pas pour un meuble modulaire.



niche avec étagère

Réf.:	Largeur jusqu'à	Prof. jusqu'à	Haut. jusqu'à	FANTASIE	ARLUX	LAQUE SEL. MAT FENIX	BOIS
C14	40	50	64				
	60	50	64				

- Sauf indication, il est fabriqué pour une installation au ras de la façade.



meubler avec niches pour baignoire

Réf.:	Largeur jusqu'à	Prof. jusqu'à	Haut. jusqu'à	Ouvertures	FANTASIE	ARLUX	LAQUES. M. FENIX	BOIS
C41	100	25	58,8	4				
	200	25	58,8	6				
	220	25	58,8	6				

- Fourni avec plinthe amovible.



niche latérale avec étagère

Réf.:	Largeur jusqu'à	Prof. jusqu'à	Haut. jusqu'à	FANTASIE	ARLUX	LAQUE SEL. MAT FENIX	BOIS
C29	15	50	64				
	25	50	64				

- Fourni sans fixations.



élément déco 4 faces pour niche

Réf.:	Largeur jusqu'à	Prof. jusqu'à	Haut. jusqu'à	FANTASIE	ARLUX	LAQUE SEL. MAT FENIX	BOIS
C131	40	50	32				
	60	50	32				
	80	50	32				

- Épaisseur 12 mm pour Laque et Bois.
- Épaisseur 19 mm pour Fantaisie, Arlux et Fenix.
- Fourni monté à l'intérieur de la niche.



niche avec étagères

Réf.:	Largeur jusqu'à	Prof. jusqu'à	Haut. jusqu'à	FANTASIE	ARLUX	LAQUE SEL. MAT FENIX	BOIS
C40	40	50	64				
	60	50	64				
	80	50	64				

- Sauf indication, il est fabriqué pour une installation au ras de la façade.



élément déco 5 faces pour niche

Réf.:	Largeur jusqu'à	Prof. jusqu'à	Haut. jusqu'à	FANTASIE	ARLUX	LAQUE SEL. MAT FENIX	BOIS
C132	40	50	32				
	60	50	32				
	80	50	32				

- Épaisseur 12 mm pour Laque et Bois.
- Épaisseur 19 mm pour Fantaisie, Arlux et Fenix.
- Fourni monté à l'intérieur de la niche.



½ COLONNE

1 porte

Réf.:	Largeur jusqu'à	Prof. jusqu'à	Haut. jusqu'à	FANTASIE	ARLUX	LAQUE SEL. MAT FENIX	BOIS
M56	30	35	85				
	40	35	85				
M17	30	50	115				
	40	50	115				

- Indiquer charnières à gauche ou à droite.
- Plateau supérieur compris.



4 tiroirs

Réf.:	Largeur jusqu'à	Prof. jusqu'à	Haut. jusqu'à	FANTASIE	ARLUX	LAQUE SEL. MAT FENIX	BOIS
M66	30	33→35	85				
	40	33→35	85				
M67	30	35→50	115				
	40	35→50	115				

- Plateau supérieur compris.



2 tiroirs / 1 porte

Réf.:	Largeur jusqu'à	Prof. jusqu'à	Haut. jusqu'à	FANTASIE	ARLUX	LAQUE SEL. MAT FENIX	BOIS
M57	30	33→35	85				
	40	33→35	85				
M19	30	35→50	115				
	40	35→50	115				

- Indiquer charnières à gauche ou à droite.
- Plateau supérieur compris.



5 tiroirs

Réf.:	Largeur jusqu'à	Prof. jusqu'à	Haut. jusqu'à	FANTASIE	ARLUX	LAQUE SEL. MAT FENIX	BOIS
M62	30	33→35	97				
	40	33→35	97				
M63	30	35→50	115				
	40	35→50	115				

- Plateau supérieur compris.



coiffeuse / 1 tiroir / 1 porte

Réf.:	Largeur jusqu'à	Prof. jusqu'à	Haut. jusqu'à	FANTASIE	ARLUX	LAQUE SEL. MAT FENIX	BOIS
M58	40	35	85				
	50	35	85				

- Indiquer charnières à gauche ou à droite.
- Largeur minimale 35 cm.
- Miroir intérieur Ø25 cm.



1 tiroir / panier à linge

Réf.:	Largeur jusqu'à	Prof. jusqu'à	Haut. jusqu'à	FANTASIE	ARLUX	LAQUE SEL. MAT FENIX	BOIS
M64	30	33→35	85				
	40	33→35	85				
M65	30	35→50	100				
	40	35→50	100				

- Plateau supérieur compris.
- Non disponible avec tiroir Scala.
- Livré sans sac, option sac en toile sur-mesure +€.



FINITIONS

socle caisson

Réf.:	Largeur jusqu'à	Prof. jusqu'à	Haut. min.	FANTASIE	ARLUX	LAQUE SEL. MAT	BOIS
F27	60	50	8				
	80	50	8				
	100	50	8				
	120	50	8				

• Sauf indication contraire ; largeur -2 cm et profondeur -6 cm.



fileur veine verticale

Réf.:	Hauteur jusqu'à	Largeur	FANTASIE	ARLUX	LAQUE SEL. MAT	BOIS
F36	76	2→12				
	140	2→12				
	201	2→12				

• Fourni avec 3 bords finis (2 courts et 1 long).
• 4 bords finis +€ (largeur minimale de 8 cm).



top supplémentaire apparent

Réf.:	Largeur jusqu'à	Profondeur jusqu'à	FANTASIE	ARLUX	LAQUE SEL. MAT	BOIS
S15	32	50				
	64	50				
	90	50				

• Toujours entre les joues.



fileur veine horizontale

Réf.:	Hauteur jusqu'à	Largeur	FANTASIE	ARLUX	LAQUE SEL. MAT	BOIS
F16	76	2→12				
	120	2→12				

• Fourni avec 3 bords finis (2 courts et 1 long).
• 4 bords finis +€ (largeur minimale de 8 cm).



joue de finition libre 2 cm.

Réf.:	Hauteur jusqu'à	Profondeur jusqu'à	FANTASIE	ARLUX	LAQUE SEL. MAT	BOIS
F30	32	50				
	64	50				
	90	50				

• Fourni sans fixations.



plinthe fixe

Largeur jusqu'à	Hauteur	FANTASIE	ARLUX	LAQUE SEL. MAT	BOIS
120	8→15				

• Joues de meuble jusqu'au sol.
• Fournie montée.
• Supplément +15% par module.
• Sauf indication contraire, hauteur de plinthe 10 cm.



plinthe amovible

Hauteur	FANTASIE	ARLUX	LAQUE SEL. MAT	BOIS
8→15				

• Supplément +15% par module.
• Sauf indication contraire, hauteur de plinthe 10 cm.
• Fourni non montée avec les crochets pour fixation sur les pieds.



O4A

50

PROFONDEUR
 jusqu'à 50 cm.
 SANS SUPPLÉMENT

TABLETTES ET PLANS

Découpe pour vasque d'autres fabricants +€
 (joindre obligatoirement fiche technique)

Autres dimensions, consulter possibilité et prix.

Supports des plans non compris.

Les plans sont représentés dans la finition
 Fantaisie Chêne Andes et la couleur RAL 7015.

RÉSISTANT
HUMIDITÉ
 NE PAS LAISSER
 D'EAU STAGNANTE



TABLETTES

tablette épaisseur 2 cm.

Réf.:	Largeur jusqu'à	Prof.	Épais-seur	FANTASIE	ARLUX	LAQUE SEL. MAT FENIX	BOIS
F12	40	10→20	2				
	60	10→20	2				
	80	10→20	2				
	100	10→20	2				
	120	10→20	2				

• Supports invisibles compris.



tablette épaisseur 3 cm.

Réf.:	Largeur jusqu'à	Prof.	Épais-seur	FANTASIE	ARLUX	LAQUE SEL. MAT	BOIS
F13	40	10→20	3	-	-	-	-
	60	10→20	3	-	-	-	-
	80	10→20	3	-	-	-	-
	100	10→20	3	-	-	-	-
	120	10→20	3	-	-	-	-

• Supports invisibles compris.



tablette épaisseur 5 cm.

Réf.:	Largeur jusqu'à	Prof.	Épais-seur	FANTASIE	ARLUX	LAQUE SEL. MAT	BOIS
F15	40	10→20	5	-	-	-	-
	60	10→20	5	-	-	-	-
	80	10→20	5	-	-	-	-
	100	10→20	5	-	-	-	-
	120	10→20	5	-	-	-	-

• Supports invisibles compris.



tablette avec rebord

Réf.:	Largeur jusqu'à	Prof.	Haut.	FANTASIE	ARLUX	LAQUE SEL. MAT FENIX	BOIS
F17	40	12→20	8				
	60	12→20	8				
	80	12→20	8				
	100	12→20	8				
	120	12→20	8				

• Support invisible compris.



Plus d'informations et instructions de montage.

PLANS

plan épaisseur 2 cm.

Réf.:	Largeur jusqu'à	Prof. jusqu'à	Épais-seur	FANTAISIE	ARLUX	LAQUE SEL. MAT FENIX	BOIS
F22	41	51	2				
	61	51	2				
	81	51	2				
	101	51	2				
	121	51	2				
	151	51	2				
	181	51	2				
201	51	2					



PLANS

plan épaisseur 2 cm avec retombée décalée 6→15 cm

Réf.:	Largeur jusqu'à	Prof. jusqu'à	Épais-seur	FANTAISIE	ARLUX	LAQUE SEL. MAT FENIX	BOIS
F24	61	51	8→17				
	81	51	8→17				
	101	51	8→17				
	121	51	8→17				
	151	51	8→17				
	181	51	8→17				
	201	51	8→17				



• Compatible avec New Support invisible, voir page 66.

plan épaisseur 3 cm.

Réf.:	Largeur jusqu'à	Prof. jusqu'à	Épais-seur	FANTAISIE	ARLUX	LAQUE SEL. MAT	BOIS
F23	41	51	3	-	-		
	61	51	3	-	-		
	81	51	3	-	-		
	101	51	3	-	-		
	121	51	3	-	-		
	151	51	3	-	-		
	181	51	3	-	-		
201	51	3	-	-			



supplément tiroir intégré dans plan (droite ou gauche)
POUR PLAN F24 ÉPAISSEUR 2

Réf.:	Largeur jusqu'à	Profondeur	Hauteur	PVP
S20	40	33→51	12→24	
	60	33→51	12→24	
	80	33→51	12→24	



- Indiquer emplacement du tiroir (droite ou gauche)
- Ouverture de tiroir par le dessous.
- Supports non compris.
- La vasque ne peut pas être placée sur le tiroir.
- Largeur minimale de plan 20 cm plus large que le tiroir.

TIROIR GAUCHE

TIROIR DROIT

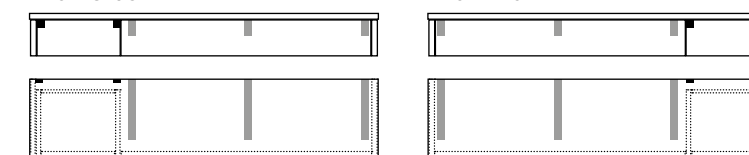

■ Supports recommandés. ■ Crochets.

plan épaisseur 5 cm.

Réf.:	Largeur jusqu'à	Prof. jusqu'à	Épais-seur	FANTAISIE	ARLUX	LAQUE SEL. MAT	BOIS
F25	61	51	5	-	-		
	81	51	5	-	-		
	101	51	5	-	-		
	121	51	5	-	-		
	151	51	5	-	-		
	181	51	5	-	-		
	201	51	5	-	-		



plan avec retombée invisible

Réf.:	Largeur jusqu'à	Prof. jusqu'à	Épais-seur	FANTAISIE	ARLUX	LAQUE SEL. MAT FENIX	BOIS
F28	61	51	8→15	-	-		
	81	51	8→15	-	-		
	101	51	8→15	-	-		
	121	51	8→15	-	-		
	151	51	8→15	-	-		
	181	51	8→15	-	-		
	201	51	8→15	-	-		



• Compatible avec New Support invisible, voir page 66.



04.B



PROFONDEUR
jusqu'à 50 cm.
SANS SUPPLÉMENT



LAQUE RAL
MAT/BRILLANT +15 %
MÉTALLISÉ +20 %

ÉLÉMENTS BAS

Plateau compris dans le prix.

Dimensions totales correspondantes au plateau,
fourni avec débord avant et sur les côtés de 0,25 cm.

Hauteur minimale élément bas 18 cm (21 cm avec prise de main).

Option de plateau sans débord sur les côtés, indiquer côté.

Changement de dimension ou position poignée +€/unité.

En cas de non-fixation au mur, le contrepoids anti-
renversement est nécessaire pour une largeur supérieure
à 40 cm (voir prix à la page 67):

Élément bas 60, contrepoids (1x) 50 cm.

Élément bas 80, contrepoids (2x) 30 cm.

Élément bas 100, contrepoids (2x) 40 cm.

Élément bas 120, contrepoids (2x) 50 cm.

Si ajoutée, prise intérieure installée dans le tiroir à
3 cm du côté sur la droite.



LED
INFÉRIEUR



PRISE
INTÉRIEURE



FICHES TECHNIQUES

élément bas 1 tiroir

Réf.	Largeur jusqu'à	Prof. jusqu'à	Haut. jusqu'à	FANTASIE	ARLUX	LAQUE SEL. MAT FENIX	BOIS
B07	60	50	34				
	80	50	34				
	100	50	34				
	120	50	34				



élément bas 2 tiroirs

Réf.	Largeur jusqu'à	Prof. jusqu'à	Haut. jusqu'à	FANTASIE	ARLUX	LAQUE SEL. MAT FENIX	BOIS
B20	60	50	34				
	80	50	34				
	100	50	34				
	120	50	34				



élément bas 3 tiroirs

Réf.	Largeur jusqu'à	Prof. jusqu'à	Haut. jusqu'à	FANTASIE	ARLUX	LAQUE SEL. MAT FENIX	BOIS
B21	90	50	34				
	100	50	34				
	120	50	34				
	140	50	34				



élément bas 1 tiroir / 2 tiroirs

Réf.	Largeur jusqu'à	Prof. jusqu'à	Haut. jusqu'à	FANTASIE	ARLUX	LAQUE SEL. MAT FENIX	BOIS
B23	80	50	40→48				
	100	50	40→48				
	120	50	40→48				

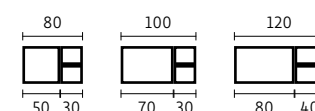

Plus d'informations et instructions de montage.

www.kyrya.es

ÉLÉMENTS BAS MODULAIRES



Les éléments bas modulaires sont disponibles avec les structures Classic et Bars.
Ils sont composés d'éléments et de plans fournis emballés individuellement.
Les modulations nous permettent de créer de grands éléments bas allant jusqu'à 2,2 m de long.
S'ils touchent le sol, il faut utiliser une base (2nd plateau) et ajouter des pieds ou des roues tous les 75 cm avec le contrepois correspondant.

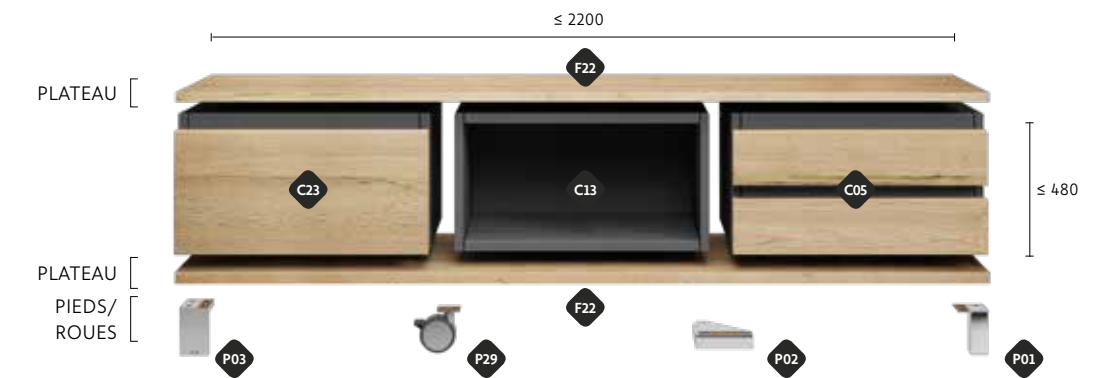

EXEMPLES D'ÉLÉMENTS BAS MODULAIRES :



2 TIROIRS

C10 + C10 + F22



1 TIROIR/ NICHE

C10 + C13 + F22



1 TIROIR / NICHE AVEC ETAGERE

C23 + C14 + F22



1 TIROIR / NICHE

C10 + C13 + C10 + F22



1 TIROIR / 2 TIROIRS

C23 + C05 + F22



1 TIROIR / 1 TIROIR

C10 + C10 + F22 + F22 + P29 + CONTREPOIS



1 TIROIR / 2 TIROIRS

C23 + C05 + F22 + P02 (x2) + F22 + CONTREPOIS



1 TIROIR/ NICHE

C10 + C13 + F22 + F22 + P10 (x3) + CONTREPOIS



05.

ACCESSOIRES, FAÇADES VITRINE ET STRUCTURES



SIPHONS

siphon gain de place

Réf.:	Finition	PVP
P360NC	Bonde chromée	
P360ND	Bonde Durian*	

- Bonde clic-clac compris.
- Valable pour toutes les plans vasques Durian* à l'exception de Milano, Florence 60/80/100 qui nécessitent une retombée minimale de 5 cm.
- La hauteur du tiroir du meuble doit être supérieure ou égale à 32 cm dans le cadre d'un plan vasque.
- Valable pour toutes les vasques à poser (hauteur tiroir supérieur ou égal à 24 cm).

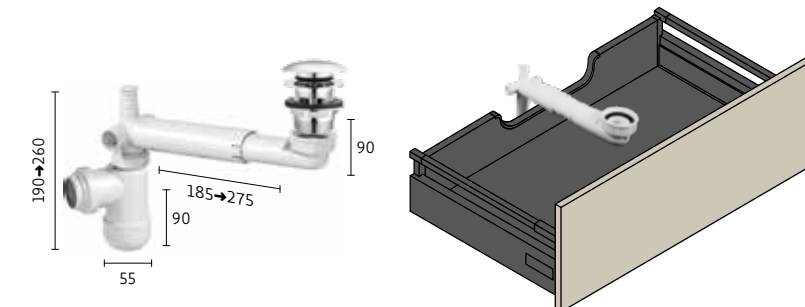

siphon design

Réf.:	Finition	PVP
P370NC	Chrome	
P370NN	Noir mat	

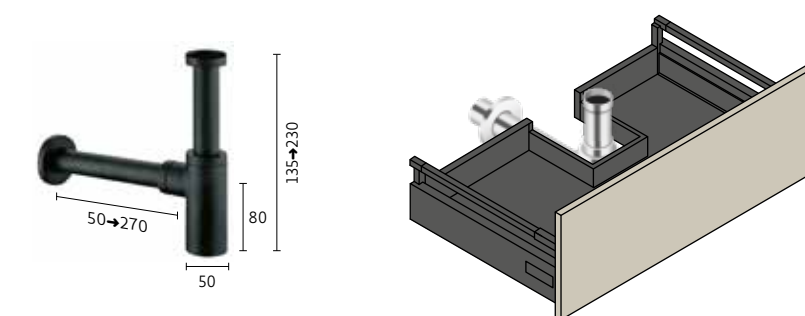

siphon souple

Réf.:	Finition	PVP
P380NC	Bonde chromée	
P380ND	Bonde Durian*	

- Bonde clic-clac compris.
- Valable pour toutes les plans vasques Durian* à l'exception de Milano, Sicilia 60, Florencia 60/80/100 qui nécessitent une retombée minimale de 5 cm.
- La hauteur du tiroir du meuble doit être supérieure ou égale à 32 cm dans le cadre d'un plan vasque.
- Valable pour toutes les vasques à poser (hauteur tiroir supérieur ou égal à 24 cm).

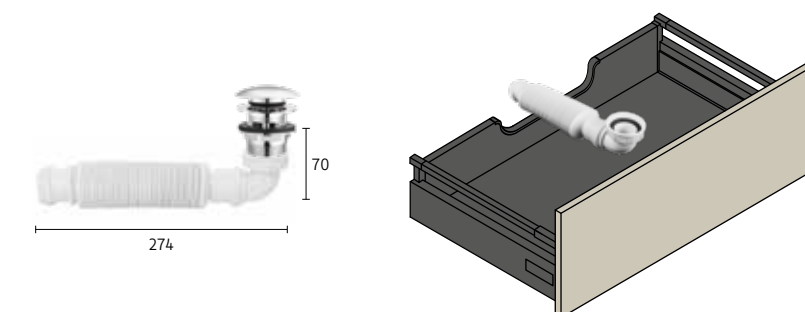

bonde clicker

Réf.:	Finition	PVP
P31	Chrome	
P59	Noir mat	
90110000024	Durian*	



Plus d'informations et instructions de montage.

ACCESSOIRES TIROIRS

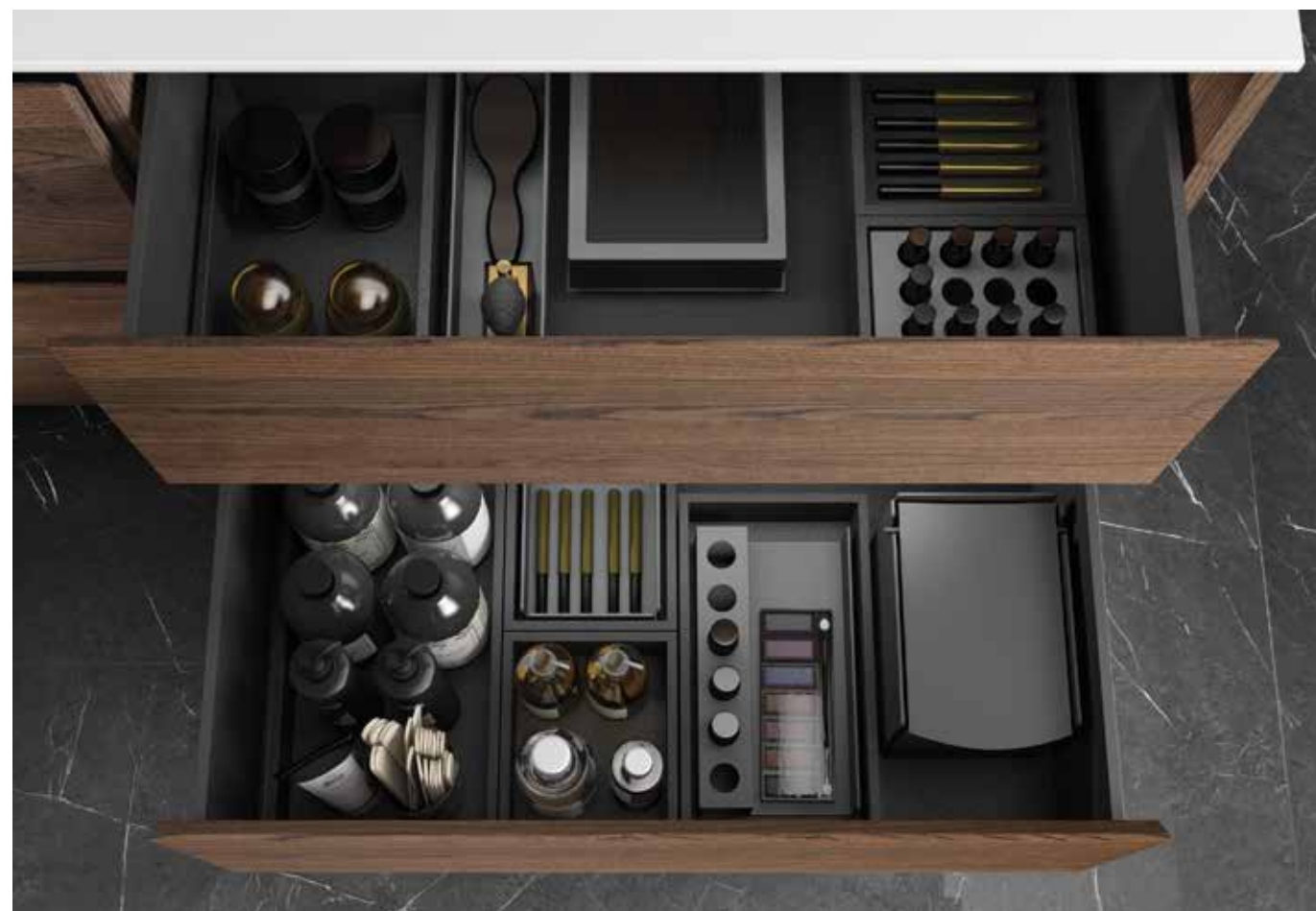

compartiments en bois

Réf.:	Dimensions	PVP
F440NN040	Kit tiroir 40 (S+S+L)	
F440NN035	Kit tiroir 35 (S+S+M)	

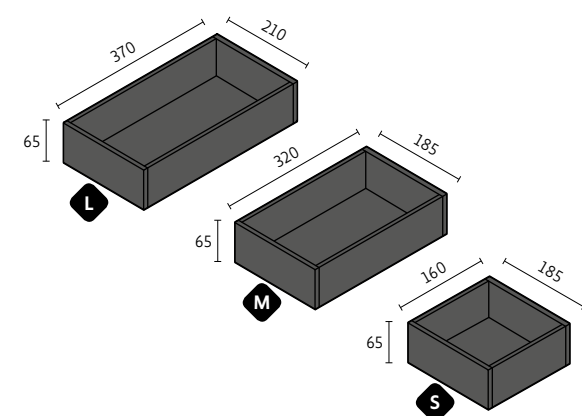

compartiments en métal

Réf.:	Article	Dimensions	PVP
P520NN029	Plateau (1)	29 x 7,7	
P530NN029	Cosmétique (2)	29 x 15,5	
P520NN013	Plateau (3)	13 x 15,5	
P510NN013	Rouge à lèvres (4)	13 x 15,5	
P540NN150	Corbeille (5)	15 x 21	

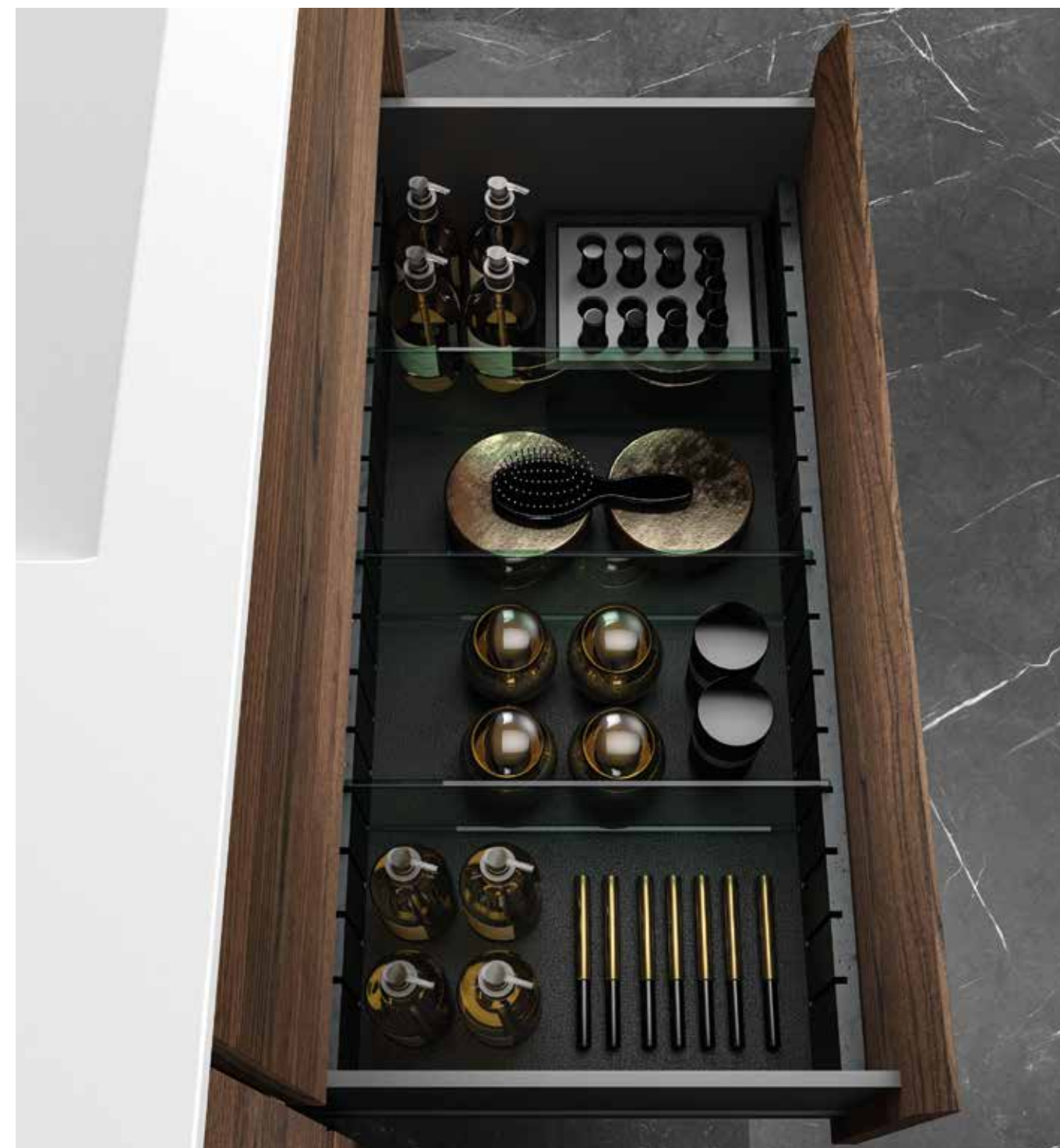
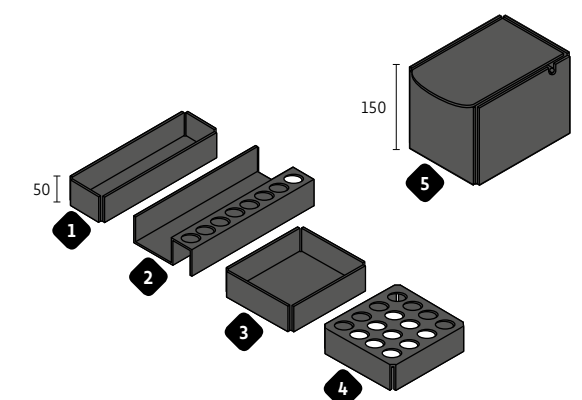

séparateurs verre trempé

Réf.:	Profondeur tiroir	PVP
F620NN035	35 (meuble 46 cm prof. min.)	
F620NN040	40 (meuble 50 cm prof. min.)	

- 3 séparateurs en verre fumé et 2 bandes rainurées de 110 cm.
- Installation aisée.

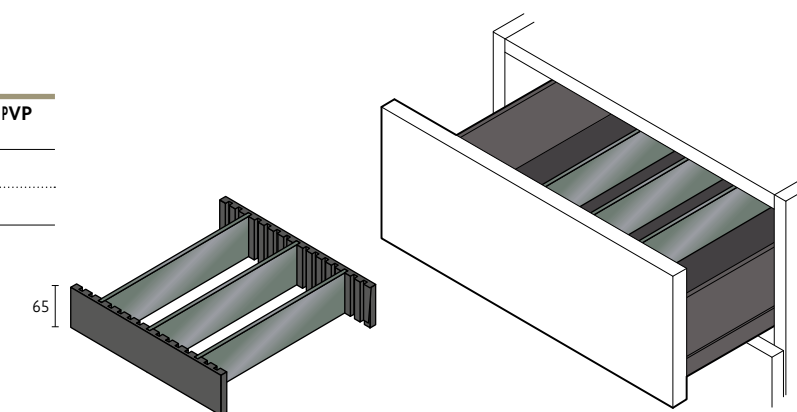

ACCESSOIRES TIROIRS

tiroir intérieur à l'anglaise

Réf.:	Façade	PVP
S06	Métallique XP	
S89	Métallique SCALA	



- Si plan vasque, hauteur minimale de la façade principale 48 cm.
- Si vasque à poser, hauteur min. de la façade principale 32 cm.
- Toujours proposé avec une découpe siphon.
- Option façade de tiroir intérieur même finition Kyrya* +€.

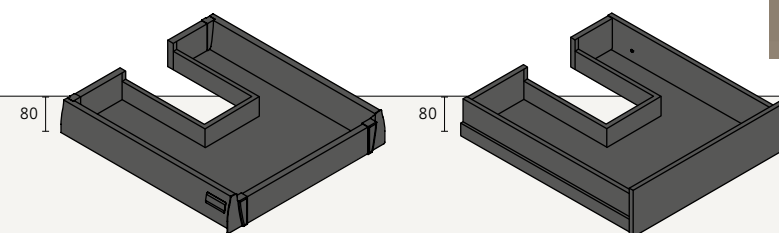

vitre latérale pour tiroir XP

Réf.:	Finition	PVP
S13	Verre	



- Hauteur minimale de tiroir 32 cm.
- Ne convient pas pour un tiroir avec découpe siphon.

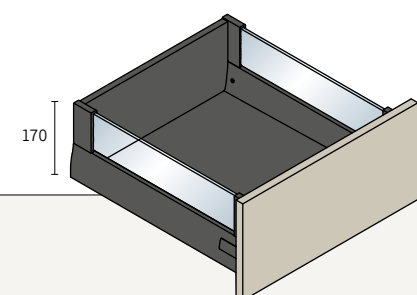
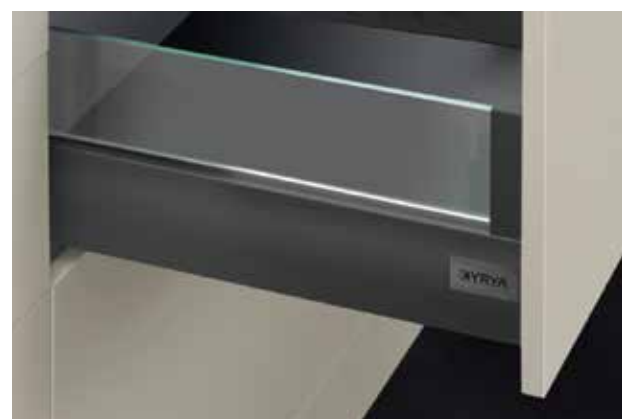

container intérieur

Réf.:	Dimensions	PVP
P570NN	22 x 8 x 5h.	



- Fourni non monté, sans fixations.

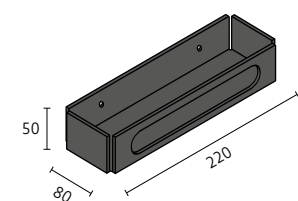

ACCESSOIRES ÉLECTRIQUES

haut-parleur intégré

Réf.:	Description	PVP
S59	Sonorisation	

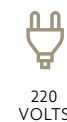

220 VOLTS

- Récepteur Bluetooth avec un haut-parleur intégré.
- Installation invisible dans le meuble.
- Ne convient qu'aux meubles sous-vasques avec tiroir.



chargeur à induction intégré

Réf.:	Description	PVP
S61	Chargeur wireless	



220 VOLTS

- Indiquer mise en oeuvre "invisible" ou "surface" et position sur le plan.
- Non disponible en mode "invisible" pour Pivstone* et invisible dans Durian*.



INVISIBLE

SURFACE



Adhésif indiquant l'emplacement de recharge sans fil sur le plan.

prise intégrée

Réf.:	Description	PVP
S60	Prise Schuko	



220 VOLTS

- Installé dans un tiroir à 3 cm du côté.
- Des prises adaptées à chaque pays.

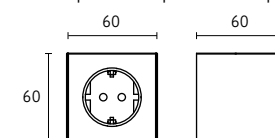

éclairage inférieur éléments bas

Réf.:	Description	PVP
S88	Bande LED	



220 VOLTS





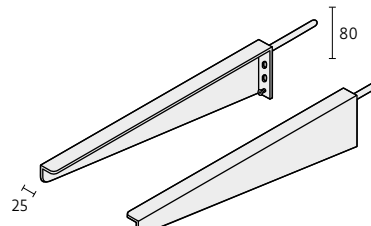
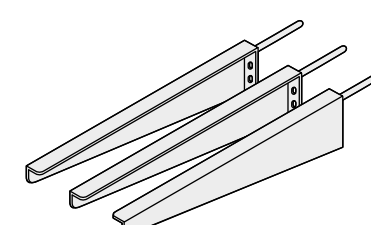
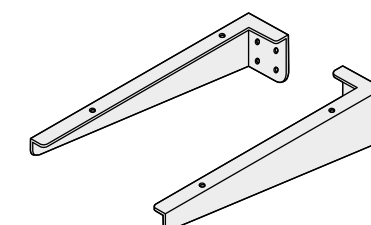
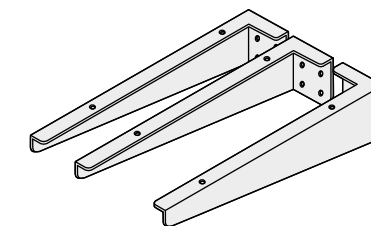
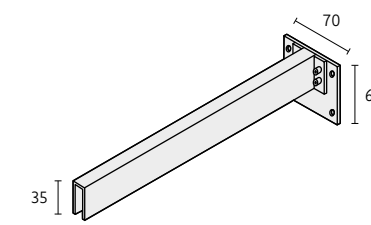
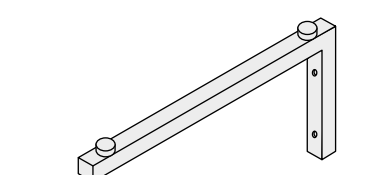

- Voir possibilité selon modèle.
- Fourni monté par caisson.

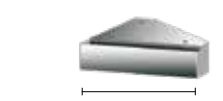

SUPPORTS PLANS

	Réf.:	Article	Dimensions	Finition	PVP
	P070NN026	Jeu 2 équerres	26 x 2,5 x 8h.	Acier galvanisé	
	P070NN041	Jeu 2 équerres	41 x 2,5 x 8h.	Acier galvanisé	
	P120NN026	Jeu 3 équerres	26 x 2,5 x 8h.	Acier galvanisé	
	P120NN041	Jeu 3 équerres	41 x 2,5 x 8h.	Acier galvanisé	
	P160NN026	Jeu 2 équerres	26 x 2,5 x 8h.	Acier inox	
	P160NN041	Jeu 2 équerres	41 x 2,5 x 8h.	Acier inox	
<ul style="list-style-type: none"> • Visserie non comprise. • Utilisation obligatoire dans les plans Pivstone®. 					
	P170NN026	Jeu 3 équerres	26 x 2,5 x 8h.	Acier inox	
	P170NN041	Jeu 3 équerres	41 x 2,5 x 8h.	Acier inox	
<ul style="list-style-type: none"> • Visserie non comprise. • Utilisation obligatoire dans les plans Pivstone®. 					
	P060NN030	New support invisible	30 x 7 x 6h.	Blanc	
	P060NN040	New support invisible	40 x 7 x 6h.	Blanc	
	P050NN035	Jeu 2 supports angle	35 x 15	Chrome	
	P050NN041	Jeu 2 supports angle	41 x 15	Chrome	

PIEDS / ROUES

	Réf.:	Article	Dimensions	Finition	PVP
	P090NX012	Jeu 2 pieds L	12	Noir Argent brillant	
	P090NX024	Jeu 2 pieds L	24	Noir Argent brillant	
	P08	Jeu 2 pieds	40 x 24	Noir Argent brillant	
	P010NN012	Jeu 4 pieds square	12	Argent brillant	
	P010NN024	Jeu 4 pieds square	24	Argent brillant	
	P020NN002	Jeu 2 pieds bas	2,5	Chrome	
 <p>CONTREPOIDS: <ul style="list-style-type: none"> • 30 cm +€. • 40 cm +€. • 50 cm +€. </p>	P290NN012	Jeu 4 roues	10	Gris	
 <p>CONTREPOIDS: <ul style="list-style-type: none"> • 30 cm +€. • 40 cm +€. • 50 cm +€. </p>	P280NN006	Jeu 4 roues	6	Noir	
 <p>  </p>	P040N_030	Jeu 2 pieds coniques	30	Laque Select Mate Bois verni	
	P040N_045	Jeu 2 pieds coniques	45	Laque Select Mate Bois verni	
<ul style="list-style-type: none"> • Fixations comprises, installation droite ou inclinée possible. • Fixation du meuble au mur obligatoire. 					



PORTE-SERVIETTES

porte-serviettes **verso**

Réf.:	Dimensions	PVP
P18	38,5 x 5 x 3,5h.	

• Visserie fournie.

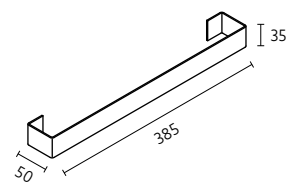

porte-serviettes **flat**

Réf.:	Dimensions	PVP
P14	30 x 8,5 x 11,5h.	

• Convient uniquement aux meubles sous-vasques.
• Fixation avec des vis à l'intérieur du meuble.

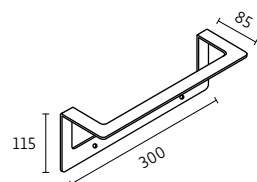
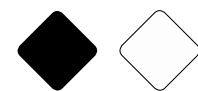

porte-serviettes **mix**

Réf.:	Dimensions	PVP
P15	30 x 6,5 x 11,5h.	

• Convient uniquement aux meubles sous-vasques.
• Fourni pour être suspendu sans vis.

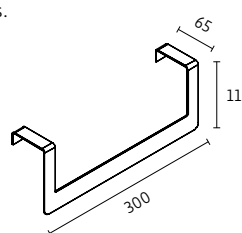
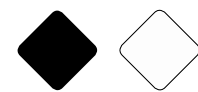

porte-serviettes **latéral**

Réf.:	Dimensions	PVP
P23	37 x 7 x 6,8h.	

• Convient uniquement aux meubles sous-vasques.
• Fourni pour être suspendu sur des joues de 2 cm.

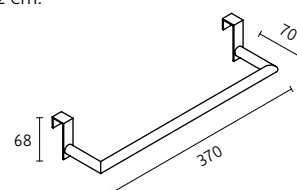
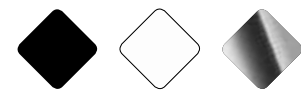

ACCESORIOS

porte-manteau

Réf.:	Dimensions	PVP
P19	2 x 2,7 x 6,8h.	

• Convient uniquement aux meubles sous-vasques.
• Fourni pour être suspendu sur des joues de 2 cm.

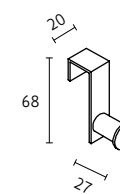

porte-papier toilette

Réf.:	Dimensions	PVP
P20	7,5 x 14,2 x 6,8h.	

• Convient uniquement aux meubles sous-vasques.
• Fourni pour être suspendu sur des joues de 2 cm.

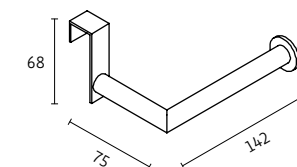
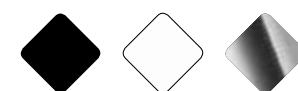

support fer à lisser

Réf.:	Dimensions	PVP
P21	7,5 x 6,8h.	

• Convient uniquement aux meubles sous-vasques.
• Fourni pour être suspendu sur des joues de 2 cm.

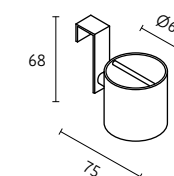
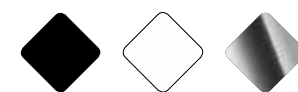

support sèche-cheveux

Réf.:	Dimensions	PVP
P22	10 x 6,8h.	

• Convient uniquement aux meubles sous-vasques.
• Fourni pour être suspendu sur des joues de 2 cm.

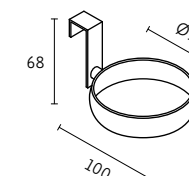
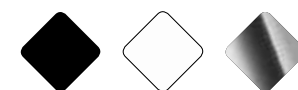

FAÇADES VITRINE



Cadre métallique noir avec prise de main intégrée et verre fumé qui s'adapte à la majorité des meubles.

tiroir

FAÇADE VITRINE AVEC SYSTEME TIROIR SCALA COMPRIS

Réf.:	Largeur jusqu'à	Hauteur jusqu'à	PVP
S56	60	32	
	80	32	
	100	32	
	120	32	
S56	60	48	
	80	48	
	100	48	
	120	48	

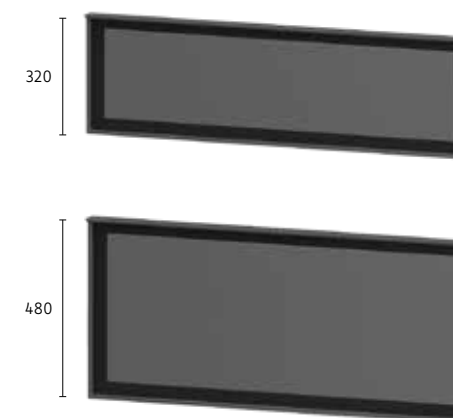

porte meuble sous-vasques/élément bas

SUPPLÉMENT FAÇADE VITRINE

Réf.:	Largeur jusqu'à	Hauteur	PVP
S57	50	48	
	60	48	
S57	50	64	
	60	64	

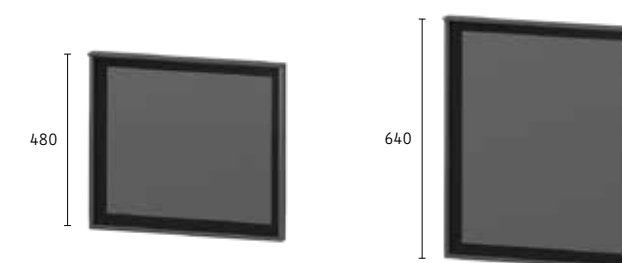

porte élément haut

SUPPLÉMENT FAÇADE VITRINE

Réf.:	Largeur jusqu'à	Hauteur jusqu'à	PVP
S57	30	70	
	35	70	
	40	70	
	45	70	

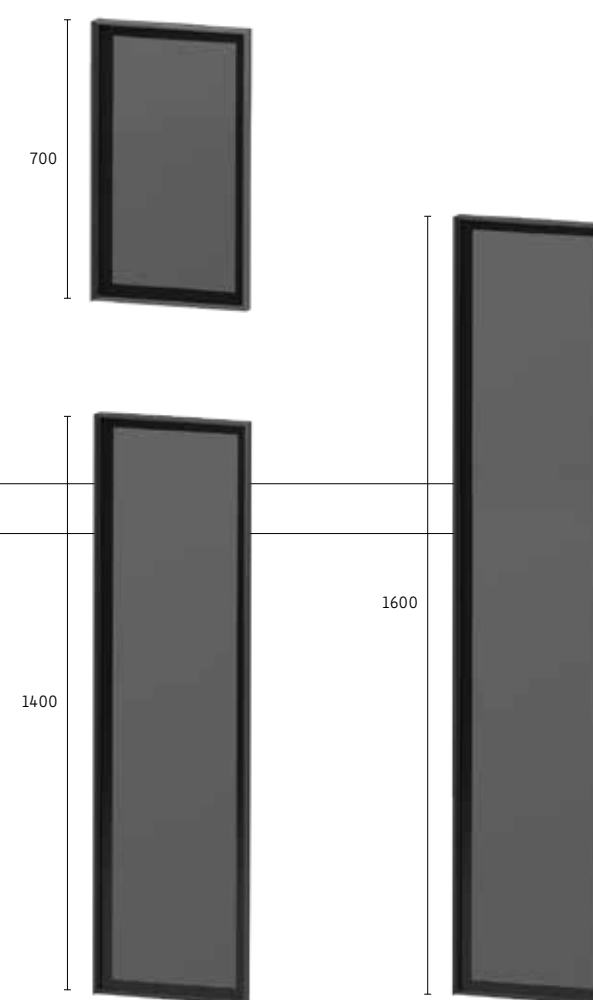

porte colonne

SUPPLÉMENT FAÇADE VITRINE

Réf.:	Largeur jusqu'à	Hauteur jusqu'à	PVP
S57	25	140	
	35	140	
	45	140	
S57	25	160	
	35	160	
	45	160	

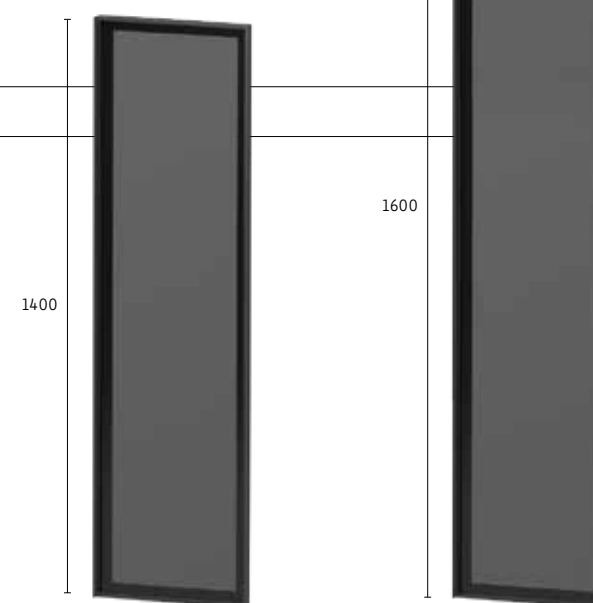

STRUCTURES MÉTALLIQUES



46
PROFONDEUR
jusqu'à 46 cm.
SANS SUPPLÉMENT

47-55
PROFONDEUR
jusqu'à 55 cm.
+20%

ACIER
SEMI-POLI
2x2 cm

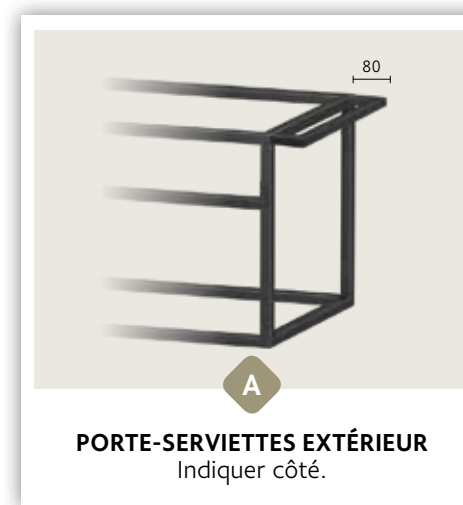

PORTE-SERVIETTES EXTÉRIEUR
Indiquer côté.

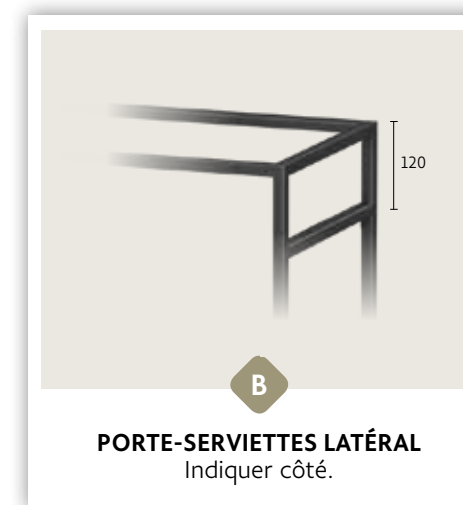

PORTE-SERVIETTES LATÉRAL
Indiquer côté.

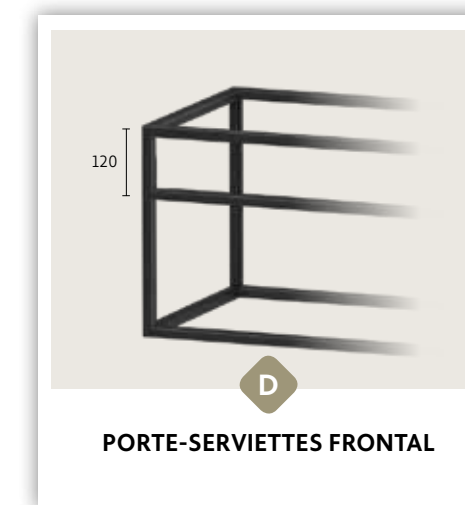

PORTE-SERVIETTES FRONTAL

structure suspendue M

Réf.:	Larg. jusqu'à	Prof. jusqu'à	Haut. jusqu'à	STRUCTURE	PORTE-SERVIETTES EXTÉRIEUR
J03	60	46	40		A
	80	46	40		
	100	46	40		
	120	46	40		

• Ne convient pas pour l'introduction de mobilier entre les côtés.



structure suspendue XL

Réf.:	Larg. jusqu'à	Prof. jusqu'à	Haut. jusqu'à	STRUCTURE	PORTE-S. LATÉRAL	TOALLERO FRONTAL	PORTE-S. EXTÉRIEUR
J02	60	46	55		B	D	A
	80	46	55				
	100	46	55				
	120	46	55				

• Ne convient pas pour l'introduction de mobilier entre les côtés.
• Porte-serviettes latéral standard à 12 cm du plan. Indiquer côté.
• Porte-serviettes frontal standard à 12 cm du plan.

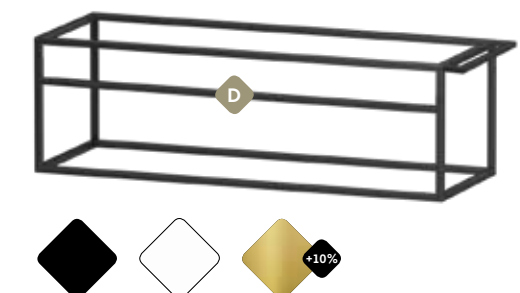

structure au sol

Réf.:	Larg. jusqu'à	Prof. jusqu'à	Haut. jusqu'à	STRUCTURE	PORTE-S. LATÉRAL	PORTE-S. FRONTAL	PORTE-S. EXTÉRIEUR
J01	60	46	88		B	D	A
	80	46	88				
	100	46	88				
	120	46	88				
	140	46	88				

• Ne convient pas pour l'introduction de mobilier entre les côtés.
• Hauteur pieds 12 cm, autres dimensions nous consulter.



ACCESSOIRES STRUCTURES MÉTALLIQUES

porte-serviettes plafond

Réf.:	Largeur jusqu'à	Haut. jusqu'à	Profil	PVP
J07	60	90	2x2	

- Visserie non comprise.
- Distribution fixe.

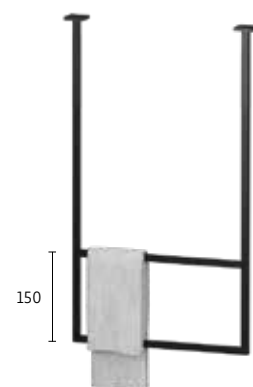
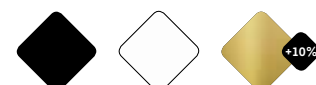

supplément retombée supérieure 3 côtés

Réf.:	Largeur jusqu'à	Prof. jusqu'à	Haut. jusqu'à	FANTASIE	ARLUX	LAQUE SEL. MAT FENIX	BOIS
F31	60	46	10				
	80	46	10				
	100	46	10				
	120	46	10				

- Hauteur standard 2+10+2.
- Fourni monté.
- Le prix comprend le second niveau de barres horizontales.

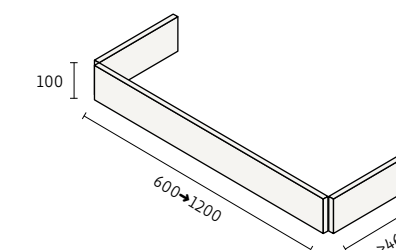

porte-serviettes sol

Réf.:	Largeur jusqu'à	Haut. jusqu'à	Profil	PVP
J06	60	180	2x2	

- Distribution fixe.
- Sans fixation au mur.

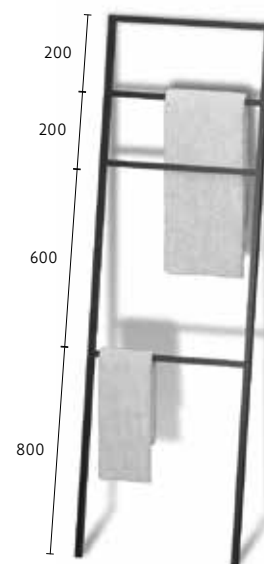
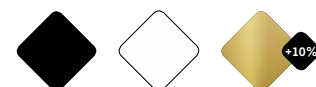

supplément plateau coulissant avec remontée

Réf.:	Largeur jusqu'à	Prof. jusqu'à	Haut. jusqu'à	FANTASIE	ARLUX	LAQUE SEL. MAT FENIX	BOIS
F32	80	46	100				
	100	46	100				
	120	46	100				

- Fourni monté.

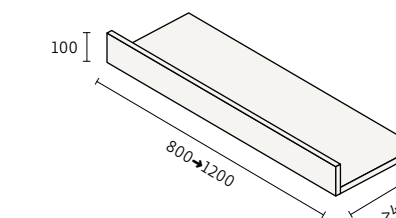

structure support latéral plan

Réf.:	Haut. jusqu'à	Prof.	Profil	PVP
J04	30	46	2x2	
J05	88	46	2x2	

- Fixation au mur.
- J05 option porte-serviettes A et B.

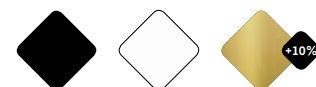

supplément plan fixe

Réf.:	Largeur jusqu'à	Prof. jusqu'à	Épaisseur	FANTASIE	ARLUX	LAQUE SEL. MAT FENIX	BOIS
F22	60	46	1,9				
	80	46	1,9				
	100	46	1,9				
	120	46	1,9				

- Fourni seul.

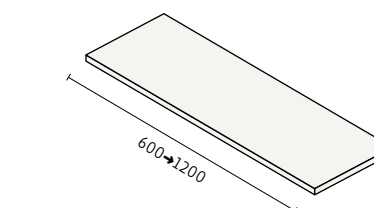

06A



LAQUE RAL
MAT/BRILLANT +15 %
MÉTALLISÉ +20 %

ELEMENTS HAUTS

Pour les façades avec prise de main, sauf indication contraire, plateau inférieur en retrait pour permettre l'ouverture par le dessous.

L'épaisseur des étagères intérieures est de 1,6 cm.

La poignée est fournie en position verticale.
Changement de dimension ou position +€/unité.

Profondeur minimale 15 cm (porte comprise).

Le nombre d'étagères dépend de la hauteur du caisson:
1 étagère. 40→59 cm / 2 étagères. 60→94 cm.

Option 3 positions pour étagère non disponible avec ouverture Push.



3 POSITIONS
POUR ÉTAGÈRE



ÉTAGÈRE
VERRE



ÉTAGÈRE INT.
SUPPLÉMENTAIRE



MIROIR
INT. ou EXT.



LED
INFÉRIEUR



PRISE
INTÉRIEURE



FICHES TECHNIQUES

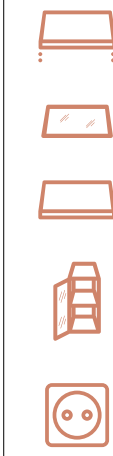

1 porte

Réf.:	Largeur jusqu'à	Prof. jusqu'à	Haut. jusqu'à	FANTASIE	ARLUX	LAQUE SEL. MAT FENIX	BOIS
A02	30	19	70				
	35	19	70				
	40	19	70				
	45	19	70				

• Indiquer charnières à gauche ou à droite.

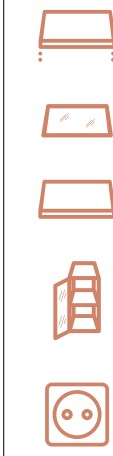

2 portes

Réf.:	Largeur jusqu'à	Prof. jusqu'à	Haut. jusqu'à	FANTASIE	ARLUX	LAQUE SEL. MAT FENIX	BOIS
A10	40	19	70				
	50	19	70				
	60	19	70				

• Non disponible avec poignée Gina.

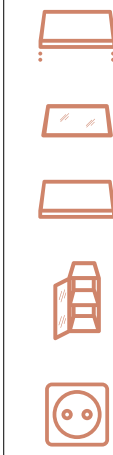

cube 1 porte

Réf.:	Largeur jusqu'à	Prof. jusqu'à	Haut. jusqu'à	FANTASIE	ARLUX	LAQUE SEL. MAT FENIX	BOIS
A01	30	19	40				
	40	19	40				

• Indiquer charnières à gauche ou à droite.
• Étagère non comprise.

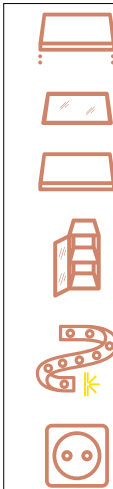

1 porte / 1 tiroir

Réf.:	Largeur jusqu'à	Prof. jusqu'à	Haut. jusqu'à	FANTASIE	ARLUX	LAQUE SEL. MAT FENIX	BOIS
A18	30	24	70				
	35	24	70				
	40	24	70				

• Indiquer charnières à gauche ou à droite.
• Tiroir avec coulisse à billes, hauteur fixe 16 cm.
• Push non admis.



Plus d'informations et instructions de montage.



1 porte avec niche

Réf.:	Largeur jusqu'à	Prof. jusqu'à	Haut. jusqu'à	FANTASIE	ARLUX	LAQUE SEL. MAT FENIX	BOIS
A03	30	19	70				
	40	19	70				

- Indiquer charnières à gauche ou à droite.
- Porte avec 1 cm de débord inférieur.



1 porte / étagères

Réf.:	Largeur jusqu'à	Prof. jusqu'à	Haut. jusqu'à	FANTASIE	ARLUX	LAQUE SEL. MAT FENIX	BOIS
A28	40	19	70				
	50	19	70				
	60	19	70				

- Porte avec débord de 1 cm latéral. Option construction inversée sans surcoût.



2 portes / 1 tiroir

Réf.:	Largeur jusqu'à	Prof. jusqu'à	Haut. jusqu'à	FANTASIE	ARLUX	LAQUE SEL. MAT FENIX	BOIS
A19	40	24	70				
	50	24	70				
	60	24	70				

- Tiroir avec coulisse à billes, hauteur fixe 16 cm.
- Non disponible avec poignée Gina et Push.



niche

Réf.:	Largeur jusqu'à	Prof. jusqu'à	Haut. jusqu'à	FANTASIE	ARLUX	LAQUE SEL. MAT FENIX	BOIS
A12	30	19	40				
	40	19	40				

- Système de réglage supérieur visible.
- Option réglage intérieur dissimulé avec cache, sans surcoût.



2 portes avec niche

Réf.:	Largeur jusqu'à	Prof. jusqu'à	Haut. jusqu'à	FANTASIE	ARLUX	LAQUE SEL. MAT FENIX	BOIS
A04	40	19	70				
	50	19	70				
	60	19	70				

- Porte avec 1 cm de débord inférieur.
- Non disponible avec poignée Gina.



niche avec séparation

Réf.:	Largeur jusqu'à	Prof. jusqu'à	Haut. jusqu'à	FANTASIE	ARLUX	LAQUE SEL. MAT FENIX	BOIS
A06	60	19	40				
	70	19	40				
	80	19	40				

- Système de réglage supérieur visible.
- Option réglage intérieur dissimulé avec cache, sans surcoût.
- Niches de taille identique.



2 portes avec niche

Réf.:	Largeur jusqu'à	Prof. jusqu'à	Haut. jusqu'à	FANTASIE	ARLUX	LAQUE SEL. MAT FENIX	BOIS
A05	90	19	40				
	110	19	40				

- Portes avec 1 cm de débord latéral de porte 1 cm.
- Niches de taille identique.



niche avec séparations

Réf.:	Largeur jusqu'à	Prof. jusqu'à	Haut. jusqu'à	FANTASIE	ARLUX	LAQUE SEL. MAT FENIX	BOIS
A07	90	19	40				
	110	19	40				

- Système de réglage supérieur visible.
- Option réglage intérieur dissimulé avec cache, sans surcoût.
- Niches de taille identique.



niche avec étagère

Réf.:	Largeur jusqu'à	Prof. jusqu'à	Haut. jusqu'à	FANTASIE	ARLUX	LAQUE SEL. MAT FENIX	BOIS
A13	30	19	70				
	40	19	70				

- Système de réglage supérieur visible.
- Option réglage intérieur dissimulé avec cache, sans surcoût.
- Niches de taille identique.



niche latérale ouverte avec miroir

Réf.:	Largeur jusqu'à	Prof. jusqu'à	Haut. jusqu'à	FANTASIE	ARLUX	LAQUE SEL. MAT FENIX	BOIS
A08	30	19	100				
	40	19	100				

- Ouverture sur les deux côtés.



niche avec étagères

Réf.:	Largeur jusqu'à	Prof. jusqu'à	Haut. jusqu'à	FANTASIE	ARLUX	LAQUE SEL. MAT FENIX	BOIS
A47	30	19	100				
	40	19	100				

- Système de réglage supérieur visible.
- Option réglage intérieur dissimulé avec cache, sans surcoût.
- Niches de taille identique.



support avec 2 étagères

Réf.:	Largeur jusqu'à	Prof. jusqu'à	Haut. jusqu'à	FANTASIE	ARLUX	LAQUE SEL. MAT FENIX	BOIS
A25	30	19	70				
	40	19	70				



support avec 3 étagères

Réf.:	Largeur jusqu'à	Prof. jusqu'à	Haut. jusqu'à	FANTASIE	ARLUX	LAQUE SEL. MAT FENIX	BOIS
A26	30	19	100				
	40	19	100				



ÉLÉMENT DÉCORATIF POUR NICHE

élément déco 4 faces pour niche

Réf.:	Largeur jusqu'à	Prof. jusqu'à	Haut. jusqu'à	FANTASIE	ARLUX	LAQUE SEL. MAT FENIX	BOIS
A121	30	24	40				
	40	24	40				

- Épaisseur 12 mm pour Laque et Bois.
- Épaisseur 19 mm pour Fantaisie, Arlux et Fenix.
- Fourni monté à l'intérieur de la niche.



élément déco 5 faces pour niche

Réf.:	Largeur jusqu'à	Prof. jusqu'à	Haut. jusqu'à	FANTASIE	ARLUX	LAQUE SEL. MAT FENIX	BOIS
A122	30	24	40				
	40	24	40				

- Épaisseur 12 mm pour Laque et Bois.
- Épaisseur 19 mm pour Fantaisie, Arlux et Fenix.
- Fourni monté à l'intérieur de la niche.



06B



LAQUE RAL
MAT/BRILLANT +15 %
MÉTALLISÉ +20 %

COLONNES

Profondeur minimale tiroir 32,5 cm.

La prise de main frontale est fournie selon indication par modèle.

Les étagères intérieures ont une épaisseur de 1,6 cm.

Hauteur maximale de portes, 160 cm.

Si la hauteur de la porte est supérieure à 120 cm la veine de la finition Bois sera toujours verticale.

Sauf indication contraire sur les portes, la poignée est fournie en position verticale, changement de dimension ou position +€/unité.

Élément décoratif pour niche voir page 81.

Nombre d'étagères selon la hauteur du module :

1 étagère (40→59 cm) / 2 étagères (60→94 cm)

3 étagères (95→138 cm) / 4 étagères (139→160 cm)

Option 3 positions pour étagère non disponible avec ouverture Push.



3 POSITIONS
POUR ÉTAGÈRE



ÉTAGÈRE
VERRE



ÉTAGÈRE INT.
SUPPLÉMEN.



TIROIR
SUPPLÉMEN.



MIROIR
INT. ou EXT.



P. À LINGE
TIROIR



P. À LINGE
MÉTALLIQUE



FICHES TECHNIQUES



1 porte

Réf.:	Largeur jusqu'à	Prof. jusqu'à	Haut. jusqu'à	FANTASIE	ARLUX	LAQUE SEL. MAT FENIX	BOIS
M03	25	24	140				
	35	24	140				
	45	24	140				

- Indiquer charnières à gauche ou à droite.
- En ouverture prise de main, la porte est fournie avec 1 cm de largeur de plus que la structure. Si poignée ou système Push, la porte s'arrête au niveau du caisson.

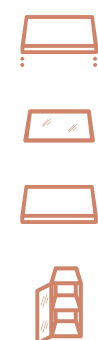

2 portes

Réf.:	Largeur jusqu'à	Prof. jusqu'à	Haut. jusqu'à	FANTASIE	ARLUX	LAQUE SEL. MAT FENIX	BOIS
M04	25	24	140				
	35	24	140				
	45	24	140				
M05	25	35	180				
	35	35	180				
	45	35	180				

- Indiquer charnières à gauche ou à droite.



2 portes / 1 niche

Réf.:	Largeur jusqu'à	Prof. jusqu'à	Haut. jusqu'à	FANTASIE	ARLUX	LAQUE SEL. MAT FENIX	BOIS
M36	25	24	140				
	35	24	140				
	45	24	140				
M46	25	35	180				
	35	35	180				
	45	35	180				

- Indiquer charnières à gauche ou à droite. Hauteur de la niche fixe 30 cm.
- Option élément décoratif intérieur, voir page 81.
- Ouverture inférieure et supérieure avec débord sur niche.



2 portes / 1 tiroir

Réf.:	Largeur jusqu'à	Prof. jusqu'à	Haut. jusqu'à	FANTASIE	ARLUX	LAQUE SEL. MAT FENIX	BOIS
M23	25	35	140				
	35	35	140				
	45	35	140				
M24	25	35	180				
	35	35	180				
	45	35	180				

- Indiquer charnières à gauche ou à droite.
- Profondeur minimale colonne avec tiroir 32,5 cm.
- Hauteur de tiroir fixe 16 cm.



Plus d'informations et instructions de montage.

1 porte / 1 tiroir

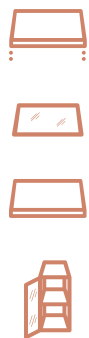

Réf.:	Largeur jusqu'à	Prof. jusqu'à	Haut. jusqu'à	FANTASIE	ARLUX	LAQUE SEL. MAT FENIX	BOIS
M22	25	35	140				
	35	35	140				
	45	35	140				
M25	25	35	180				
	35	35	180				
	45	35	180				

- Indiquer charnières à gauche ou à droite.
- Profondeur minimale colonne avec tiroir 32,5 cm.



4 portes



Réf.:	Largeur jusqu'à	Prof. jusqu'à	Haut. jusqu'à	FANTASIE	ARLUX	LAQUE SEL. MAT FENIX	BOIS
M42	50	24	140				
	65	24	140				
	80	24	140				
M43	50	35	180				
	65	35	180				
	80	35	180				

- Non disponible avec poignée Gina.



1 porte / 1 niche

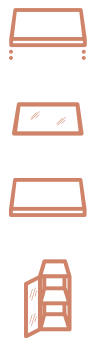

Réf.:	Largeur jusqu'à	Prof. jusqu'à	Haut. jusqu'à	FANTASIE	ARLUX	LAQUE SEL. MAT FENIX	BOIS
M37	25	24	140				
	35	24	140				
	45	24	140				

- Indiquer charnières à gauche ou à droite.
- Ouverture au ras du caisson avec hauteur fixe de 30 cm.
- Option élément décoratif intérieur, voir page 81.
- Ouverture inférieure avec surplomb sur élément décoratif.



1 porte / 3 éléments décoratifs



Réf.:	Largeur jusqu'à	Prof. jusqu'à	Haut. jusqu'à	FANTASIE	ARLUX	LAQUE SEL. MAT FENIX	BOIS
M38	25	24	180				
	35	24	180				
	45	24	180				

- Indiquer charnières à gauche ou à droite.
- Hauteur de la porte fixe à 50%.
- Ouverture par le dessus avec débord sur la niche.
- Système de réglage supérieur visible.



2 portes



Réf.:	Largeur jusqu'à	Prof. jusqu'à	Haut. jusqu'à	FANTASIE	ARLUX	LAQUE SEL. MAT FENIX	BOIS
M32	50	24	140				
	65	24	140				
	80	24	140				

- Ouverture uniquement avec Push ou poignée.
- Non disponible avec poignée Gina.



1 porte / tablettes



Réf.:	Largeur jusqu'à	Prof. jusqu'à	Haut. jusqu'à	FANTASIE	ARLUX	LAQUE SEL. MAT FENIX	BOIS
M30	50	24	140				
	60	24	140				

- Porte 1 cm plus large que la structure.
- Uniquement disponible avec prise de main.
- Option construction inversée sans surcoût.



2 portes / 1 niche

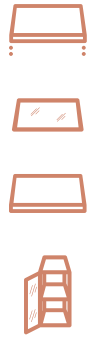

Réf.:	Largeur jusqu'à	Prof. jusqu'à	Haut. jusqu'à	FANTASIE	ARLUX	LAQUE SEL. MAT FENIX	BOIS
M33	50	24	140				
	65	24	140				
	80	24	140				

- Ouverture au ras du caisson.
- Options élément décoratif intérieur, voir page 81.
- Ouverture inférieure avec aplomb sur élément décoratif.
- Non disponible avec poignée Gina.



1 porte/ niche avec étagères



Réf.:	Largeur jusqu'à	Prof. jusqu'à	Haut. jusqu'à	FANTASIE	ARLUX	LAQUE SEL. MAT FENIX	BOIS
M31	50	24	140				
	60	24	140				

- Porte 1 cm plus large que la structure.
- Système de réglage supérieur visible.



niche latérale ouverte avec miroir

Réf.:	Largeur jusqu'à	Prof. jusqu'à	Haut. jusqu'à	FANTASIE	ARLUX	LAQUE SEL. MAT FENIX	BOIS
M53	30	24	140				
	40	24	140				

• Ouverture sur les deux côtés.



2 portes / niche latérale supérieure



Réf.:	Largeur jusqu'à	Prof. jusqu'à	Haut. jusqu'à	FANTASIE	ARLUX	LAQUE SEL. MAT FENIX	BOIS
M34	30→39	50	180				
	40	50	180				

• Option construction inversée sans surcoût.



niche avec 3 étagères

Réf.:	Largeur jusqu'à	Prof. jusqu'à	Haut. jusqu'à	FANTASIE	ARLUX	LAQUE SEL. MAT FENIX	BOIS
M21	30	24	140				
	40	24	140				

• Système de réglage supérieur visible.



niche 6 étagères avec séparation verticale

Réf.:	Largeur jusqu'à	Prof. jusqu'à	Haut. jusqu'à	FANTASIE	ARLUX	LAQUE SEL. MAT FENIX	BOIS
M45	50	24	140				
	60	24	140				
	70	24	140				

• Système de réglage supérieur visible.



COLONNES BUANDERIE

meuble de rangement produits d'entretien

Réf.:	Largeur jusqu'à	Prof. jusqu'à	Haut. jusqu'à	FANTASIE	ARLUX	LAQUE SEL. MAT FENIX	BOIS
M47	50	35	180				
	65	35	180				
	80	35	180				

• Hauteur des étagères fixe, possibilité de choisir position gauche ou droite.



colonne lave-linge et sèche-linge

Réf.:	Largeur jusqu'à	Prof. jusqu'à	Haut. jusqu'à	FANTASIE	ARLUX	LAQUE SEL. MAT FENIX	BOIS
M48	70	65→70	200				
	80	65→70	200				

• 4 portes de même taille.
• Plinthe démontable.
• Ne convient pas à l'ouverture Push et Gina.



COLONNES ROTATIVES



colonne rotative 4 étagères avec miroir

Réf.:	Largeur	Prof.	Haut.	FANTASIE	ARLUX	LAQUE SEL. MAT FENIX	BOIS
M54	29	29	184				
M541	29	29	204				

- Profondeur totale (meuble+fixation) 38 cm.
- Profondeur avec meuble en position diagonale 45 cm.



colonne rotative 4 étagères

Réf.:	Largeur	Prof.	Haut.	FANTASIE	ARLUX	LAQUE SEL. MAT FENIX	BOIS
M55	29	29	184				
M551	29	29	204				

- Profondeur totale (meuble+fixation) 38 cm.
- Profondeur avec meuble en position diagonale 45 cm.

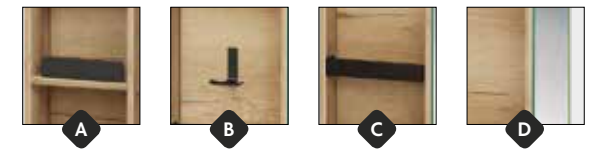

Plus d'informations et instructions de montage.



MIROIRS ARMOIRES ÉCLAIRAGE

COLLECTION INFINITY LED	p.92
COLLECTION FRAME	p.94
COLLECTION FORMS	p.96
COLLECTION PENDENT	p.100
COLLECTION MÉT. DROITS	p.102
COLLECTION MÉT. ARRONDIS	p.104
COLLECTION CONTOUR	p.106
COLLECTION SAND	p.108
COLLECTION COMBI	p.110
COLLECTION LACK	p.112
COLLECTION CLASSIC	p.114
COLLECTION DÉCO	p.120
ARMOIRES DOUBLE MIROIR	p.122
ARMOIRES MIROIR SIMPLE	p.124
ÉCLAIRAGE	p.126



DIMENSIONS SUPÉRIEURES.
Uniquement sur les miroirs indiqués.



MIROIRS SANS FOND.
Largeur maximale 120 cm.



MIROIR SEUL.
Transport et emballage spécial.



FOND ÉPAISSEUR. 19/25 mm.
Permet de réaliser des formats allant jusqu'à 180 cm.



ÉCLAIRAGE LED SUPÉRIEUR.
Minimum facturable 1 mètre.



TEMPÉRATURE 4000°K LUMIÈRE DU JOUR.
Option 3000°K (blanc chaud) sans supplément.



CAPTEUR LATÉRAL INFRAROUGE PAR MOUVEMENT (MARCHE/ARRÊT).
Fourni à droite. Pour son bon fonctionnement, il faut au moins 10 cm sans obstacles.



DECLENCHEMENT FRONTAL TACTILE AVEC INDICATEUR LED (MARCHE/ARRÊT).
Non compatible avec SEGURGLASS ni miroir grossissant.



LA VEINE DU BOIS EST TOUJOURS HORIZONTALE.



LA PLAQUE ANTIBUÉE 40x40.
Pour des miroirs de dimension supérieure à 60x60.
Consommation 36 W.



MIROIR GROSSISSANT 5 FOIS INTÉGRÉ.
Situé à 10 cm du bord et centré en hauteur. Option droite/gauche. Non compatible avec SEGURGLASS ni capteur avant.



MIROIR GROSSISSANT 5 FOIS INTÉGRÉ ET ÉCLAIRÉ.
Situé à 10 cm du bord et centré en hauteur. Option droite/gauche. Non compatible avec SEGURGLASS ni capteur avant.



CHANGEMENT D'ORIENTATION.
Sans supplément sur les miroirs indiqués.



SEURGLASS.
En cas de casse, évite la dissémination de morceaux de verre.

COLLECTION

INFINITY LED



infinity top

Réf.:	Largeur jusqu'à	Hauteur	PVP
E700	70	80	
	80	80	
	90	80	
	100	80	
	120	80	
	140	80	

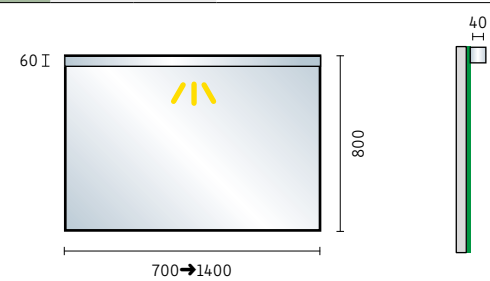

infinity line

Réf.:	Largeur jusqu'à	Hauteur	PVP
E710	70	80	
	80	80	
	90	80	
	100	80	
	120	80	
	140	80	

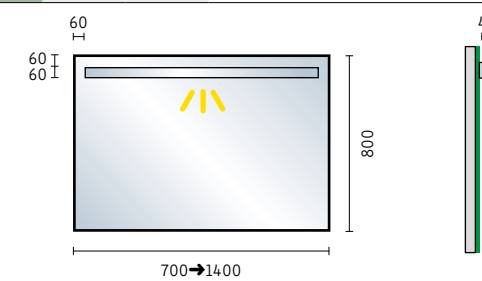

+10%x10



+10%x10



COLLECTION
FRAME

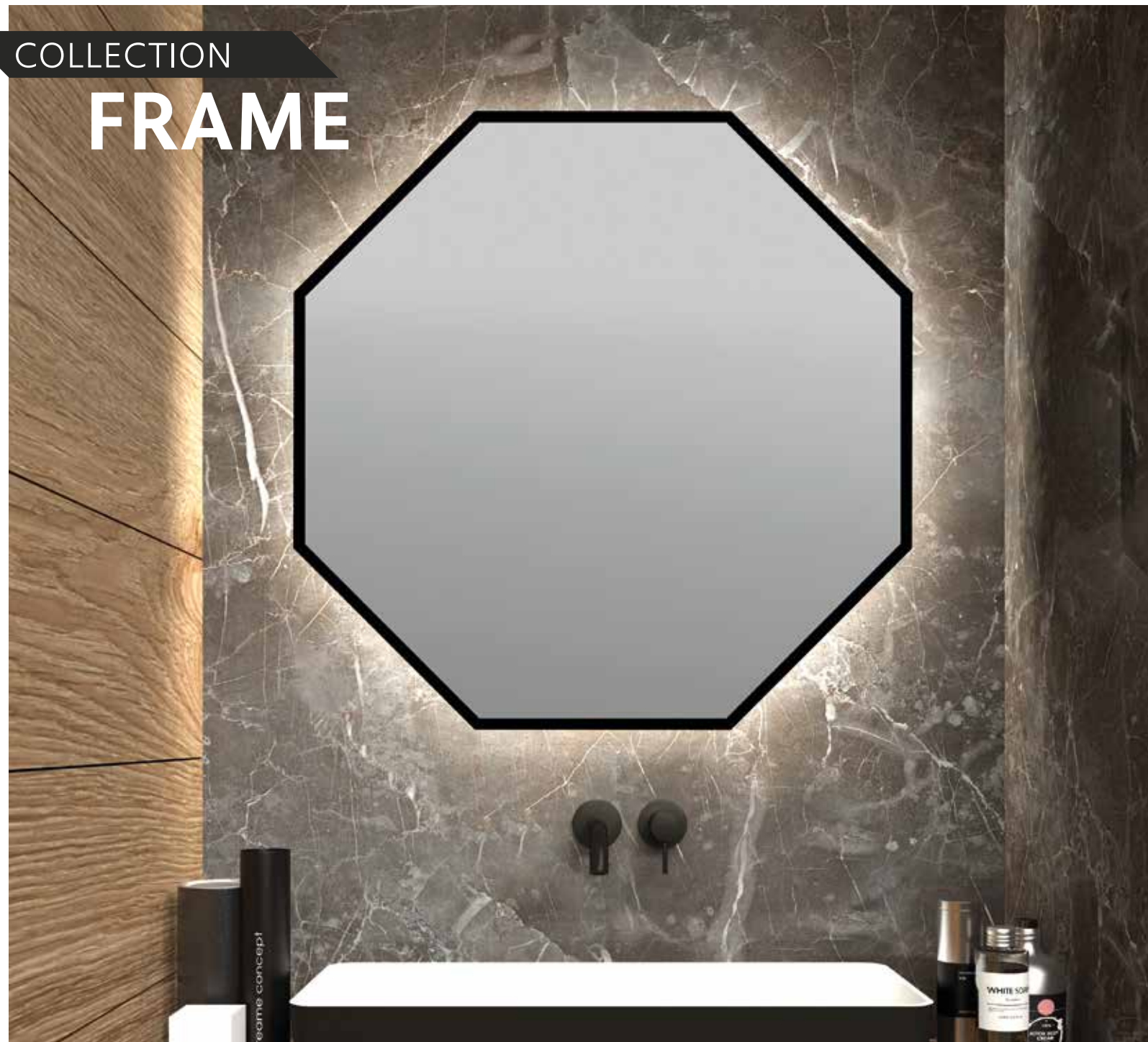

rond

Réf.:	Diamètre	Périmètre 1,5	Périmètre 1,5 + led
E730	Ø60		
	Ø80		
	Ø100		

• Profil noir de 1,5 cm peint à l'arrière du miroir.

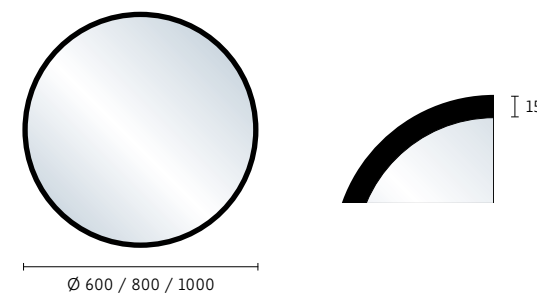

hexagonal

Réf.:	Largeur	Périmètre 1,5	Périmètre 1,5 + led
E740	60		
	80		
	100		

• Profil noir de 1,5 cm peint à l'arrière du miroir.

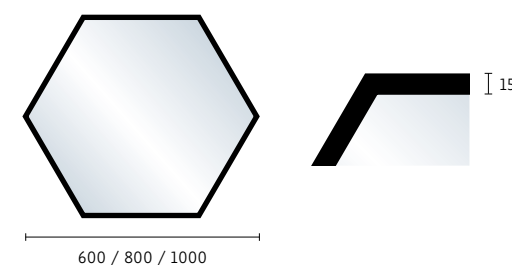

octogonal

Réf.:	Diamètre	Périmètre 1,5	Périmètre 1,5 + led
E720	Ø60		
	Ø80		
	Ø100		

• Profil noir de 1,5 cm peint à l'arrière du miroir.

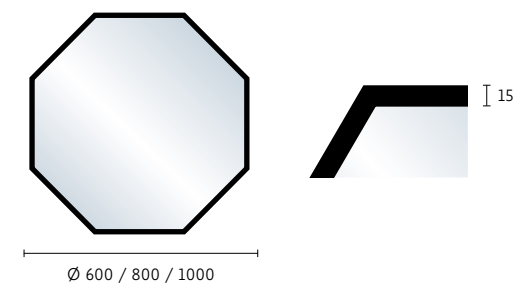

rectangulaire

Réf.:	Largeur	Hauteur	Périmètre 1,5	Périmètre 1,5 + led
E750	80	70		
	90	70		
	100	70		
	120	70		

• Profil noir de 1,5 cm peint à l'arrière du miroir.

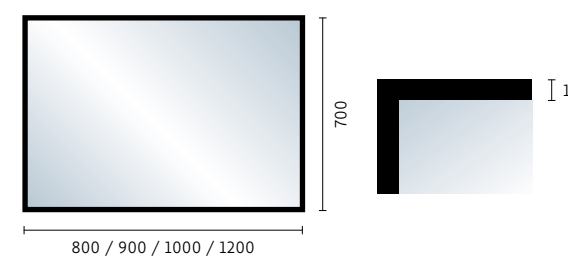

COLLECTION
FORMS



hexagonal sans biseau

Réf.:	Largeur	Sans biseau	Sans biseau + led
E770	60		
	80		
	100		

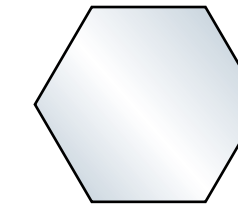

600 / 800 / 1000

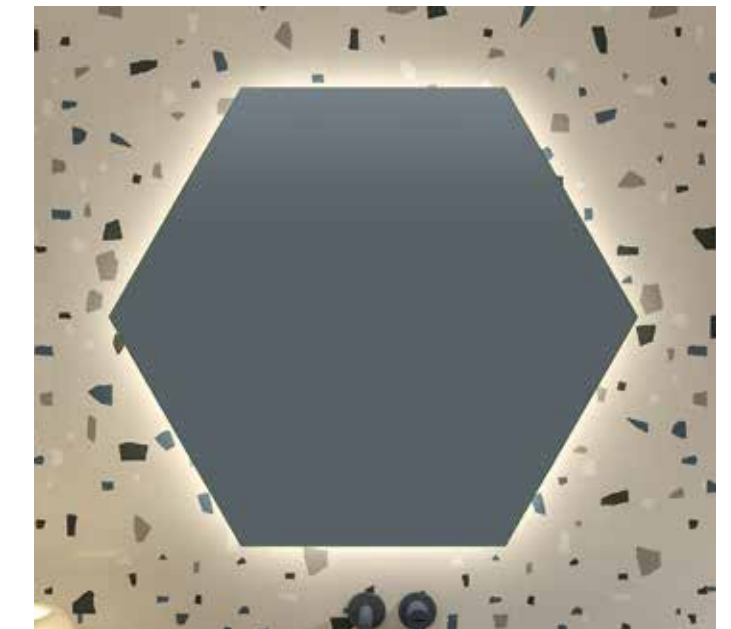

octogonal sans biseau

Réf.:	Largeur	Sans biseau	Sans biseau + led
E780	60		
	80		
	100		

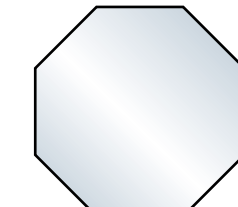

600 / 800 / 1000

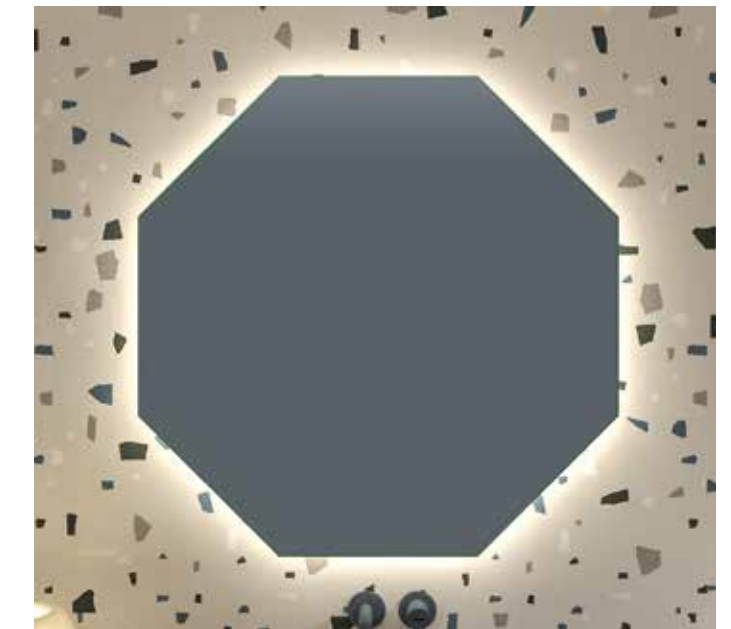

always

Réf.:	Largeur	Hauteur	Sans biseau	Sans biseau + led
E761	60	80		
	60	100		
	80	80		
	80	120		

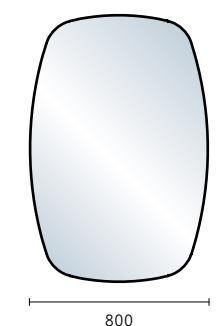
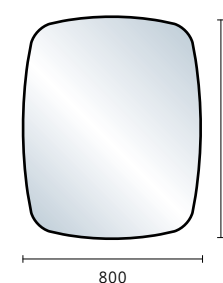
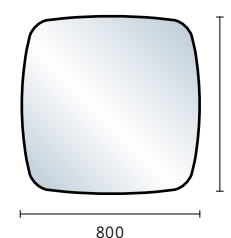
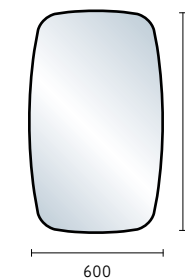
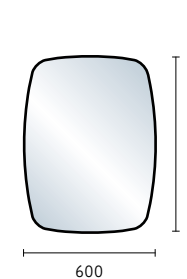

rock 21 sans biseau

Réf.:	Largeur	Hauteur	Sans biseau	Sans biseau + led
E850	35	34		
	75	73		
	95	92		

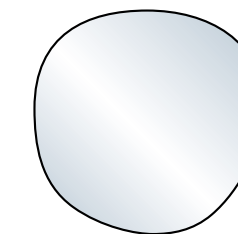

340 / 730 / 920

350 / 750 / 950

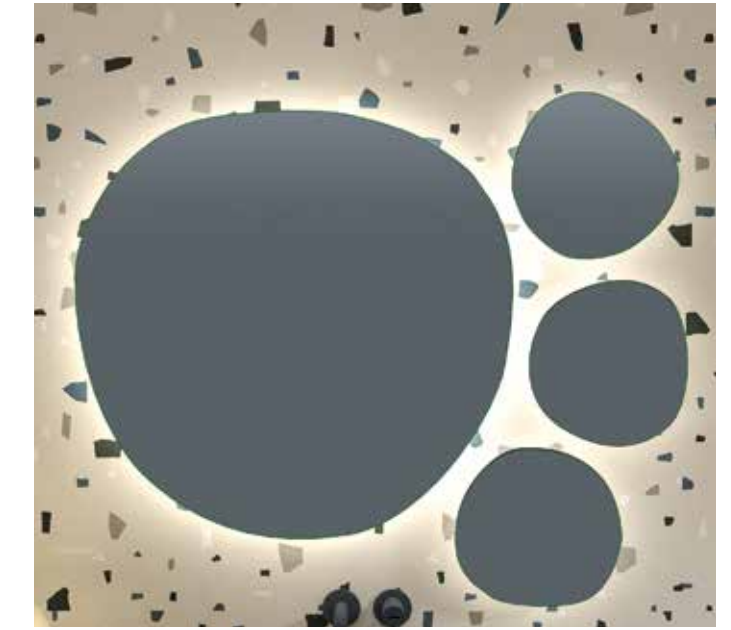

POSITION
HORIZONTALE
E760



moon sans biseau

Réf.:	Diamètre	Sans biseau	Sans biseau + led
E590	Ø60		
	Ø70		
	Ø80		
	Ø90		
	Ø100		
	Ø110		

rise sans biseau

Réf.:	Largeur	Hauteur	Sans biseau	Sans biseau + led
E790	100	80		
	110	90		
	120	100		

• Coupe horizontale au bas permettant l'équipement d'une tablette avec rebord F17, voir page 53.

moon biseauté 3

Réf.:	Diamètre	Biseauté 3	Biseauté 3 + led
E330	Ø80		
	Ø90		
	Ø100		
	Ø110		

Détail biseau.

elliptic biseauté 0,5

Réf.:	Largeur	Hauteur	Biseauté 0,5	Biseauté 0,5 + led
E320	90	60		
	105	70		

Détail biseau.

POSITION VERTICALE E321

eclipse biseauté 1

Réf.:	Diamètre	Biseauté 1	Biseauté 1 + led
E350	Ø90		
	Ø100		

• Miroir grossissant situé à 10 cm du bord compris.

Détail biseau.

sail biseauté 0,5

Réf.:	Largeur	Hauteur	Biseauté 0,5	Biseauté 0,5 + led
E380	65	90		

Détail biseau.

POSITION HORIZONTALE E381



COLLECTION

PENDENT



nubia

Réf.:	Diamètre	Epais.	Éclairage	PVP
E810	Ø60	4	non	
	Ø70	4	non	
E860	Ø60	4	oui	
	Ø70	4	oui	

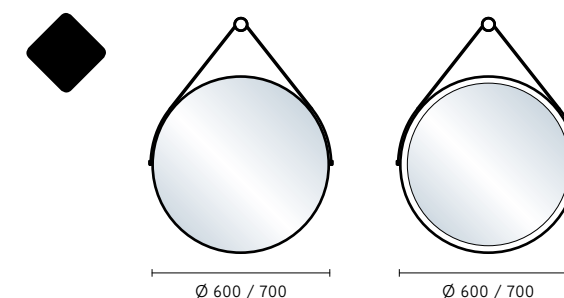

india

Réf.:	Largeur	Hauteur	Profil	PVP
E650	60	90	2x2	

- Miroir 2 faces avec SEGURGLASS.
- Uniquement valable pour plafond béton.
- Visserie non comprise.

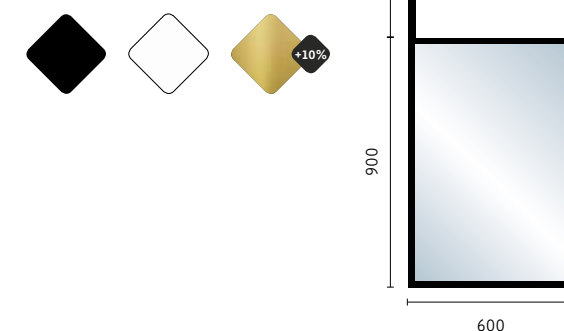

nadia

Réf.:	Largeur	Hauteur	Profil	PVP
E660	50	90	3	

- Miroir 2 faces avec SEGURGLASS.
- Uniquement valable pour plafond béton.
- Visserie non comprise.

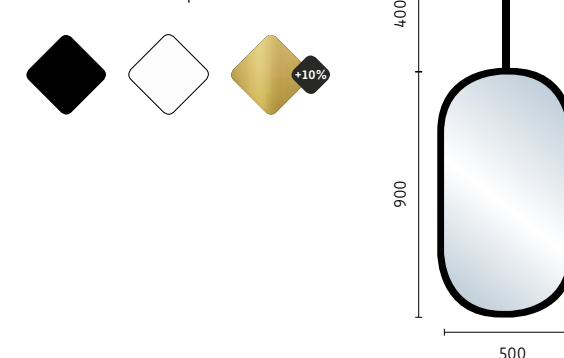

COLLECTION

MÉTALLIQUES DROITS

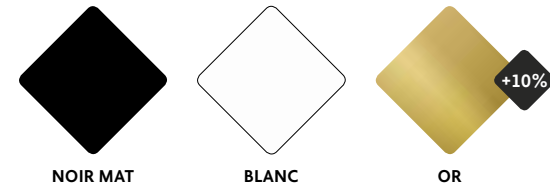

indra LED dépoli vertical

Réf.:	Largeur jusqu'à	Hauteur	Épaisseur
E530	70	70	5
	80	70	
	90	70	
	100	70	
	120	70	
	140	70	

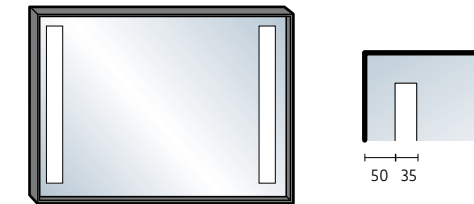

indra LED dépoli supérieur

Réf.:	Largeur jusqu'à	Hauteur	Épaisseur
E540	70	70	5
	80	70	
	90	70	
	100	70	
	120	70	
	140	70	



indra LED dépoli périmètre

Réf.:	Largeur jusqu'à	Hauteur	Épaisseur
E550	70	70	5
	80	70	
	90	70	
	100	70	
	120	70	
	140	70	



indra

Réf.:	Largeur jusqu'à	Hauteur	Épaisseur	Épaisseur
E500	70	70	3	5
	80	70		
	90	70		
	100	70		
	120	70		
	140	70		



COLLECTION

MÉTALLIQUES ARRONDIS

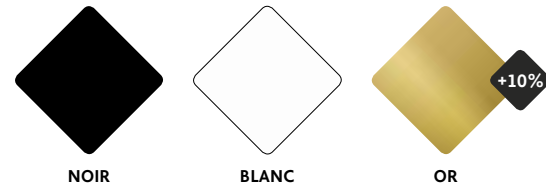

uma

Réf.:	Diamètre	Epaisseur 3	Epaisseur 5
E510	Ø80		
	Ø90		
	Ø100	-	

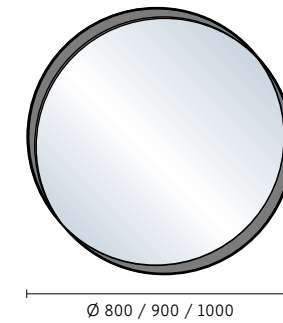

naya LED dépoli déco

Réf.:	Largeur	Hauteur	Epaisseur 5
E580	50	90	

• Réversible en vertical.

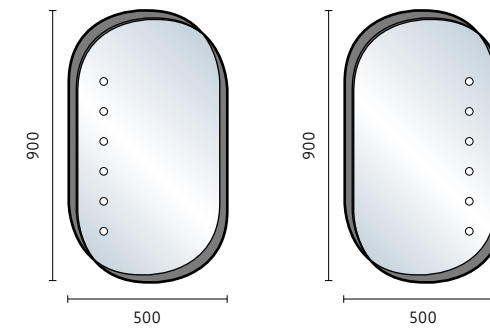

uma LED dépoli périmètre

Réf.:	Diamètre	Epaisseur 5
E560	Ø80	
	Ø90	
	Ø100	

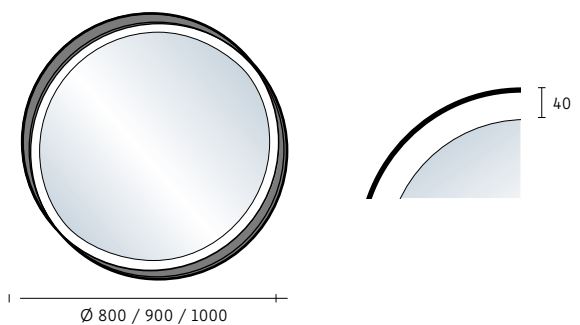

naya

Réf.:	Largeur	Hauteur	Epaisseur 3	Epaisseur 5
E520	50	90		

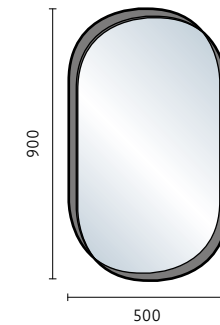

COLLECTION

CONTOUR



aura

Réf.:	E420		E600	
Diamètre	Périmètre 3 transparent	Périmètre 3 transp.+led	Périmètre 4 dépoli	Périmètre 4 dépoli+led
Ø80				
Ø90				
Ø100				
Ø110				

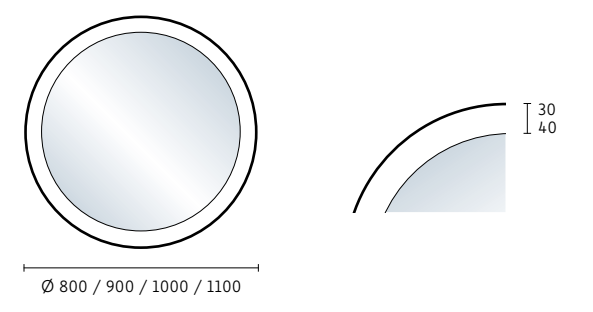

PÉRIMÈTRE DÉPOLI.



shine

Réf.:	E430		E610	
Dimen. jusqu'à	Périmètre 3 transparent	Périmètre 3 transp.+led	Périmètre 4 dépoli	Périmètre 4 dépoli+led
80 x 70				
90 x 70				
100 x 70				
120 x 70				
140 x 70				

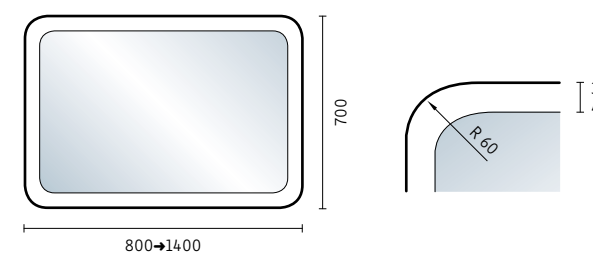

PÉRIMÈTRE TRANSPARENT.



POSITION VERTICALE E431 / E611

bright

Réf.:	E440		E620	
Dimen. jusqu'à	Périmètre 3 transparent	Périmètre 3 transp.+led	Périmètre 4 dépoli	Périmètre 4 dépoli+led
80 x 70				
90 x 70				
100 x 70				
120 x 70				
140 x 70				

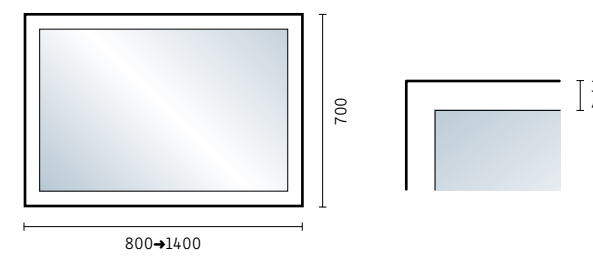

PÉRIMÈTRE TRANSPARENT.



POSITION VERTICALE E441 / E621



COLLECTION
SAND



dépoli supérieur

Réf.:	Largeur	Hauteur	Dépoli supérieur
E390	60	70	
	70	70	
	80	70	
	90	70	
	100	70	
	120	70	
140	70		

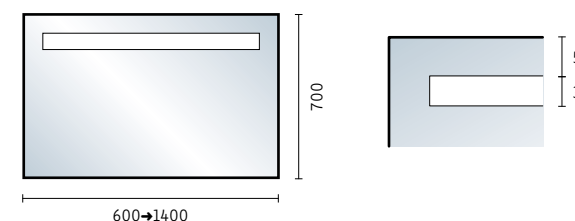

dépolis verticaux

Réf.:	Largeur	Hauteur	Dépolis verticaux
E400	60	70	
	70	70	
	80	70	
	90	70	
	100	70	
	120	70	
140	70		

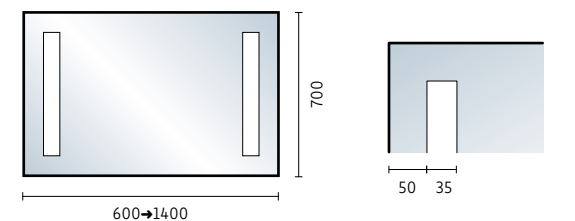

dépoli cadre 15

Réf.:	Largeur	Hauteur	Périmètre 15
E410	60	70	
	70	70	
	80	70	
	90	70	
	100	70	
	120	70	
140	70		

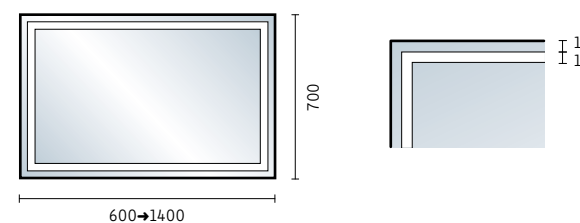

dépoli cadre 35

Réf.:	Largeur	Hauteur	Périmètre 35
E820	60	70	
	70	70	
	80	70	
	90	70	
	100	70	
	120	70	
140	70		

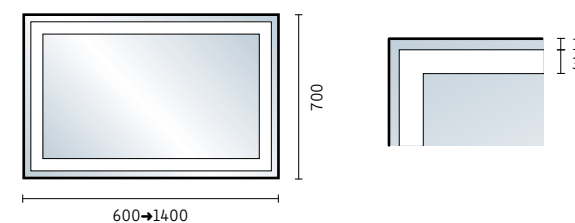

POSITION VERTICALE E411



POSITION VERTICALE E821



COLLECTION
COMBI



bandeau horizontal



Réf.:	Largeur jusqu'à	Hauteur jusqu'à	FANTASIE	ARLUX	LAQUESEL.MAT FENIX	BOIS
E02	60	70				
	70	70				
	80	70				
	90	70				
	100	70				
	120	70				
	140	70				

- Sur panneau de 1,9 cm d'épaisseur.
- Sauf indication contraire, largeur du bandeau 8,5 cm.



Miroir centré



POSITION VERTICALE E011

Réf.:	Largeur jusqu'à	Hauteur jusqu'à	FANTASIE	ARLUX	LAQUESEL.MAT FENIX	BOIS
E010	60	70				
	70	70				
	80	70				
	90	70				
	100	70				
	120	70				
	140	70				

- Sur panneau de 1,9 cm d'épaisseur.
- Sauf indication contraire, largeur du cadre 3 cm.

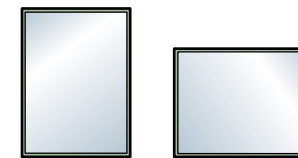

VERTICAL HORIZONTAL



bandeau décalé



Réf.:	Largeur jusqu'à	Hauteur jusqu'à	FANTASIE	ARLUX	LAQUESEL.MAT FENIX	BOIS
E050	60	70				
	70	70				
	80	70				
	90	70				
	100	70				
	120	70				
	140	70				

- Sur panneau de 1,9 cm d'épaisseur.
- Sauf indication contraire, largeur du bandeau 8,5 cm.
- Indique positionnement du décalage.

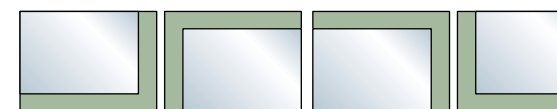

BAS/DROITE HAUT/GAUCHE HAUT/DROITE BAS/GAUCHE



COLLECTION
LACK

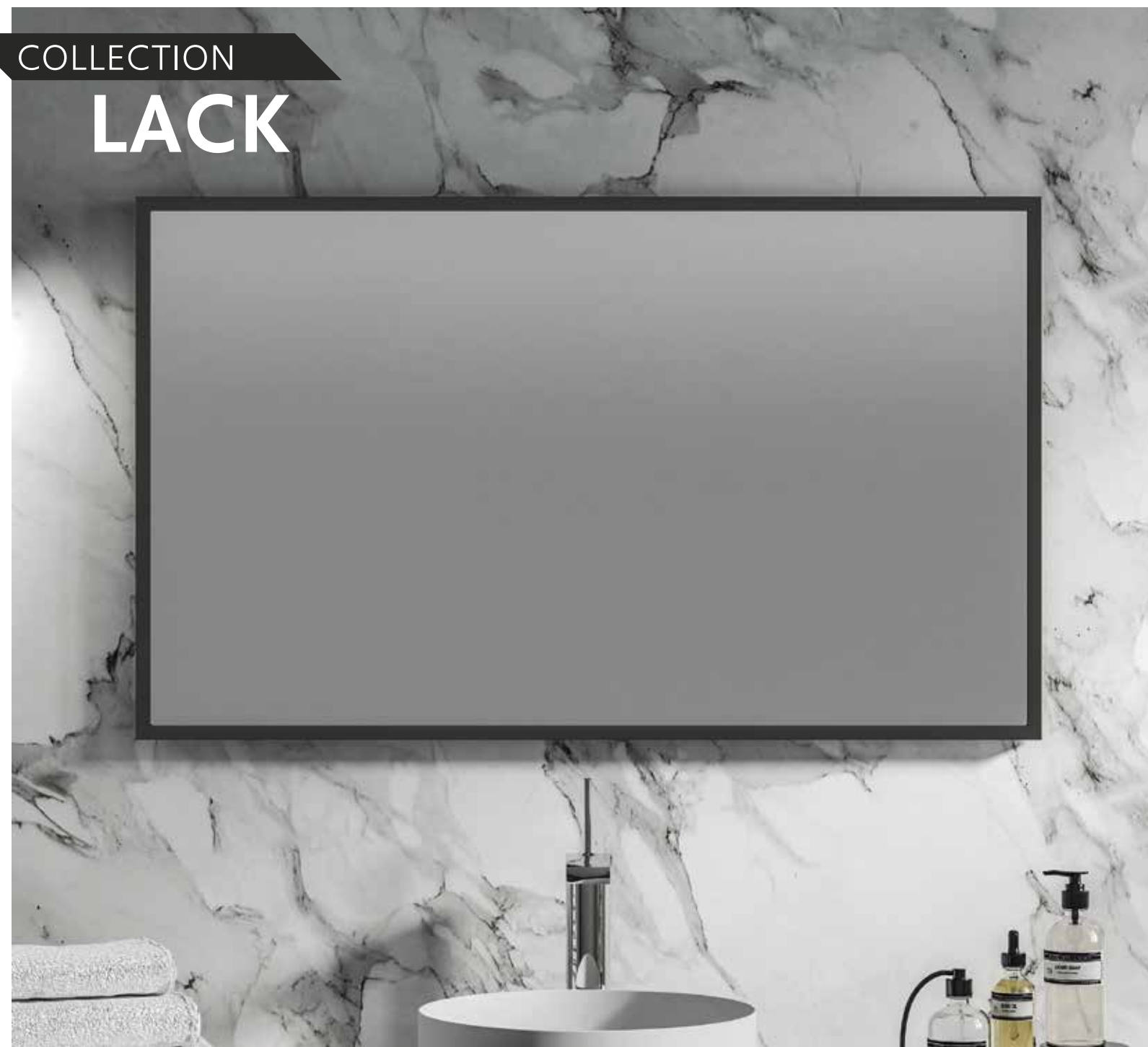

miroir droit affleurant

Réf.:	Largeur jusqu'à	Hauteur jusqu'à	Laque Select Mate
E130	70	70	
	80	70	
	90	70	
	100	70	
	120	70	
	140	70	

- Affleurant au panneau de 2 cm.
- Sauf indication contraire, largeur du cadre 1,2 cm.

miroir circulaire affleurant

Réf.:	Diamètre	Laque Select Mate
E12	Ø80	
	Ø90	
	Ø100	

- Affleurant au panneau de 2 cm.
- Sauf indication contraire, largeur du cadre 5 cm.



COLLECTION
CLASSIC



+10%x10

POSITION VERTICALE E451

miroir lisse LED TOTAL

Réf.:	Largeur jusqu'à	Hauteur jusqu'à	Led total
E450	70	70	
	80	70	
	90	70	
	100	70	
	120	70	
	140	70	

• Option miroir grossissant intégré fourni avec Ø18 cm à droite, centré en hauteur et à 10 cm du bord.

UNIQUE. UNE OPTION

+10%x10

POSITION VERTICALE E671

miroir lisse LED SUPÉRIEUR ET INFÉRIEUR

Réf.:	Largeur jusqu'à	Hauteur jusqu'à	Led supérieur et inférieur
E670	70	70	
	80	70	
	90	70	
	100	70	
	120	70	
	140	70	

• Option miroir grossissant intégré fourni avec Ø18 cm à droite, centré en hauteur et à 10 cm du bord.

UNIQUE. UNE OPTION

+10%x10

POSITION VERTICALE E071

miroir lisse AVEC FOND EN RETRAIT

Réf.:	Largeur jusqu'à	Hauteur jusqu'à	Avec fond en retrait
E070	70	70	
	80	70	
	90	70	
	100	70	
	120	70	
	140	70	

• Fond arrière marengo et bord couleur aluminium, fond en retrait 3 cm.
• Option miroir grossissant intégré fourni avec Ø18 cm à droite, centré en hauteur et à 10 cm du bord.

UNIQUE. UNE OPTION

+10%x10

POSITION VERTICALE E031

miroir lisse AVEC FOND

Réf.:	Largeur jusqu'à	Hauteur jusqu'à	Avec fond
E030	70	70	
	80	70	
	90	70	
	100	70	
	120	70	
	140	70	

• Fond finition marengo et bord couleur aluminium.
• Option miroir grossissant intégré fourni avec Ø18 cm à droite, centré en hauteur et à 10 cm du bord.

UNIQUE. UNE OPTION

+10%x10

POSITION VERTICALE E041

miroir lisse SANS FOND

Réf.:	Largeur jusqu'à	Hauteur jusqu'à	Sans fond
E040	70	70	
	80	70	
	90	70	
	100	70	
	120	70	

• Option miroir grossissant intégré fourni avec Ø18 cm à droite, centré en hauteur et à 10 cm du bord.

UNIQUE. UNE OPTION





miroir biseauté 0,5
LED TOTAL

Réf.:	Largeur jusqu'à	Hauteur jusqu'à	LED total
E460	70	70	
	80	70	
	90	70	
	100	70	
	120	70	
	140	70	

• Option miroir grossissant intégré fourni avec Ø18 cm à droite, centré en hauteur et à 10 cm du bord.

UNIQUE. UNE OPTION

miroir biseauté 0,5
LED SUPÉRIEUR ET INFÉRIEUR

Réf.:	Largeur jusqu'à	Hauteur jusqu'à	LED supérieur et inférieur
E680	70	70	
	80	70	
	90	70	
	100	70	
	120	70	
	140	70	

• Option miroir grossissant intégré fourni avec Ø18 cm à droite, centré en hauteur et à 10 cm du bord.

UNIQUE. UNE OPTION

miroir biseauté 0,5
AVEC FOND

Réf.:	Largeur jusqu'à	Hauteur jusqu'à	Avec fond
E150	70	70	
	80	70	
	90	70	
	100	70	
	120	70	
	140	70	

• Arrière finition Elegance et bord couleur aluminium.
• Option miroir grossissant intégré fourni avec Ø18 cm à droite, centré en hauteur et à 10 cm du bord.

UNIQUE. UNE OPTION

miroir biseauté 0,5
SANS FOND

Réf.:	Largeur jusqu'à	Hauteur jusqu'à	Sans fond
E140	70	70	
	80	70	
	90	70	
	100	70	
	120	70	

• Option miroir grossissant intégré fourni avec Ø18 cm à droite, centré en hauteur et à 10 cm du bord.

UNIQUE. UNE OPTION





+10% x10

POSITION VERTICALE E471

miroir biseauté 3

LED TOTAL

Réf.:	Largeur jusqu'à	Hauteur jusqu'à	Led total
E470	70	70	
	80	70	
	90	70	
	100	70	
	120	70	
	140	70	

• Option miroir grossissant intégré fourni avec Ø18 cm à droite, centré en hauteur et à 10 cm du bord.

UNIQUE. UNE OPTION

Icons: shield, magnifying glass, sun, power

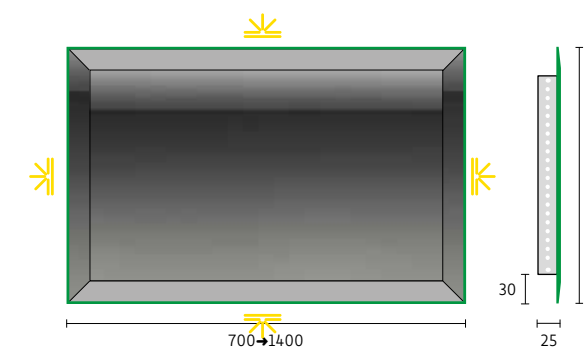

+10% x10

POSITION VERTICALE E691

miroir biseauté 3

LED SUPÉRIEUR ET INFÉRIEUR

Réf.:	Largeur jusqu'à	Hauteur jusqu'à	Led supérieur et inférieur
E690	70	70	
	80	70	
	90	70	
	100	70	
	120	70	
	140	70	

• Option miroir grossissant intégré fourni avec Ø18 cm à droite, centré en hauteur et à 10 cm du bord.

UNIQUE. UNE OPTION

Icons: shield, magnifying glass, sun, power

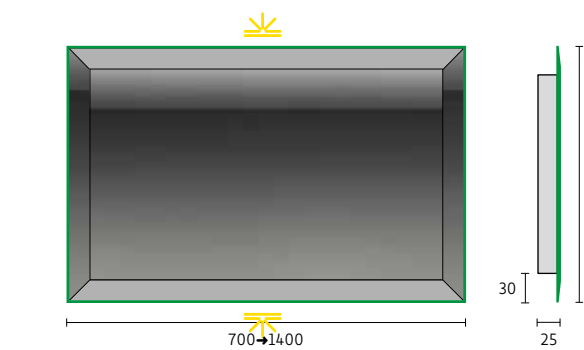

+10% x10

POSITION VERTICALE E171

miroir biseauté 3

AVEC FOND

Réf.:	Largeur jusqu'à	Hauteur jusqu'à	Avec fond
E170	70	70	
	80	70	
	90	70	
	100	70	
	120	70	
	140	70	

• Arrière finition Elegance et bord couleur aluminium.
• Option miroir grossissant intégré fourni avec Ø18 cm à droite, centré en hauteur et à 10 cm du bord.

UNIQUE. UNE OPTION

Icons: shield, magnifying glass, sun, power

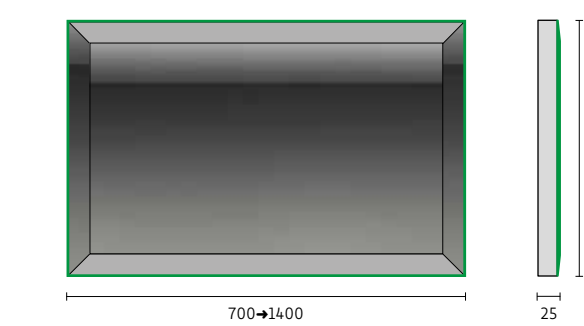

+10% x10

POSITION VERTICALE E161

miroir biseauté 3

SANS FOND

Réf.:	Largeur jusqu'à	Hauteur jusqu'à	Sans fond
E160	70	70	
	80	70	
	90	70	
	100	70	
	120	70	

• Option miroir grossissant intégré fourni avec Ø18 cm à droite, centré en hauteur et à 10 cm du bord.

UNIQUE. UNE OPTION

Icons: shield, magnifying glass, sun, power

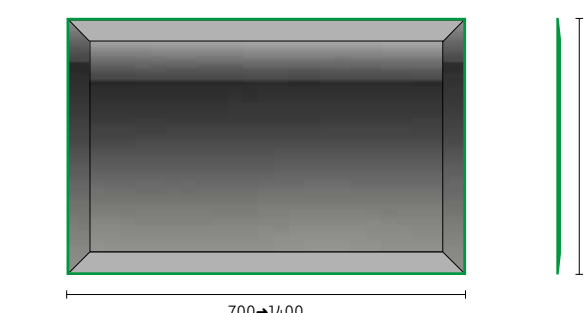

COLLECTION
DECO



miroir décoratif

Réf.:	Largeur jusqu'à	Haut. jusqu'à	Epais.	FANTASIE	ARLUX	LAQUE SEL. MAT FENIX	BOIS
A20	80	70	13				
	90	70	13				
	100	70	13				
	120	70	13				

• Système de réglage supérieur visible.



miroir décoratif latéral droit

Réf.:	Largeur jusqu'à	Haut. jusqu'à	Epais.	FANTASIE	ARLUX	LAQUE SEL. MAT FENIX	BOIS
A210	80	70	13				
	100	70	13				
	120	70	13				
	140	70	13				

• Système de réglage supérieur visible.

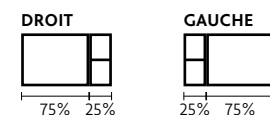

miroir décoratif central

Réf.:	Largeur jusqu'à	Haut. jusqu'à	Epais.	FANTASIE	ARLUX	LAQUE SEL. MAT FENIX	BOIS
A22	120	70	13				
	140	70	13				
	160	70	13				

• Système de réglage supérieur visible.
• Plaque antibuée en option, indiquer position.



flat LED ambiance

Réf.:	Largeur jusqu'à	Haut. jusqu'à	Epais.	FANTASIE	ARLUX	LAQUE SEL. MAT FENIX	BOIS
A230	80	70	13				
	90	70	13				
	100	70	13				
	120	70	13				

• Système de réglage supérieur visible. Contour de 3 cm autour du miroir.



loft vertical LED ambiance

Réf.:	Largeur jusqu'à	Haut. jusqu'à	Epais.	FANTASIE	ARLUX	LAQUE SEL. MAT FENIX	BOIS
A24	60	90	13				
	80	90	13				

• Partie sans miroir fixe 15 cm. Système de réglage supérieur visible.



loft horizontal LED ambiance

Réf.:	Largeur jusqu'à	Haut. jusqu'à	Epais.	FANTASIE	ARLUX	LAQUE SEL. MAT FENIX	BOIS
A34	80	70	13				
	90	70	13				
	100	70	13				
	120	70	13				

• Partie sans miroir fixe 15 cm. Système de réglage supérieur visible.



COLLECTION

ARMOIRES DOUBLE MIROIR



1 porte

Réf.:	Largeur jusqu'à	Hauteur jusqu'à	Profondeur	PVP
A50	40	70	15→19	
	50	70	15→19	

- Indiquer charnières à gauche ou à droite.
- Caisson en retrait en partie basse offrant une prise de main pour l'ouverture.
- La profondeur comprend l'épaisseur de la porte.



STONE



2 portes

Réf.:	Largeur jusqu'à	Hauteur jusqu'à	Profondeur	PVP
A53	70	70	15→19	
	80	70	15→19	
	90	70	15→19	

- Caisson en retrait en partie basse offrant une prise de main pour l'ouverture.
- La profondeur comprend l'épaisseur de la porte.



STONE



2 portes asymétriques

Réf.:	Largeur jusqu'à	Hauteur jusqu'à	Profondeur	PVP
A51	70	70	15→19	
	80	70	15→19	
	90	70	15→19	

- Caisson en retrait en partie basse offrant une prise de main pour l'ouverture.
- La profondeur comprend l'épaisseur de la porte.

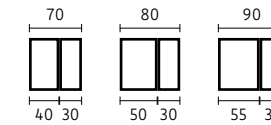

STONE



3 portes

Réf.:	Largeur jusqu'à	Hauteur jusqu'à	Profondeur	PVP
A54	80	70	15→19	
	100	70	15→19	
	120	70	15→19	

- Caisson en retrait en partie basse offrant une prise de main pour l'ouverture.
- La profondeur comprend l'épaisseur de la porte.



STONE



3 portes asymétriques

Réf.:	Largeur jusqu'à	Hauteur jusqu'à	Profondeur	PVP
A52	80	70	15→19	
	100	70	15→19	
	120	70	15→19	

- Caisson en retrait en partie basse offrant une prise de main pour l'ouverture.
- La profondeur comprend l'épaisseur de la porte.

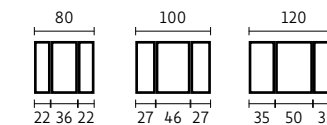

STONE



COLLECTION

ARMOIRES MIROIR SIMPLE



IMAGE REPRÉSENTÉE AVEC ÉTAGÈRES EN VERRE ET ÉCLAIRAGE LED INTÉRIEUR EN OPTION.

1 porte

Réf.:	Largeur jusqu'à	Haut. jusqu'à	Prof.	FANTASIE	ARLUX	LAQUE SEL. MAT FENIX	BOIS
A41	40	70	15→19				
	50	70	15→19				

- Indiquer charnières à gauche ou à droite.
- Caisson en retrait en partie basse offrant une prise de main pour l'ouverture.
- La profondeur comprend l'épaisseur de la porte.



2 portes

Réf.:	Largeur jusqu'à	Haut. jusqu'à	Prof.	FANTASIE	ARLUX	LAQUE SEL. MAT FENIX	BOIS
A42	70	70	15→19				
	80	70	15→19				
	90	70	15→19				

- Caisson en retrait en partie basse offrant une prise de main pour l'ouverture.
- La profondeur comprend l'épaisseur de la porte.



2 portes asymétriques

Réf.:	Largeur jusqu'à	Haut. jusqu'à	Prof.	FANTASIE	ARLUX	LAQUE SEL. MAT FENIX	BOIS
A15	70	70	15→19				
	80	70	15→19				
	90	70	15→19				

- Caisson en retrait en partie basse offrant une prise de main pour l'ouverture.
- La profondeur comprend l'épaisseur de la porte.

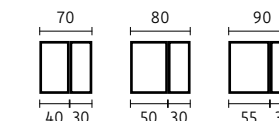

3 portes asymétriques

Réf.:	Largeur jusqu'à	Haut. jusqu'à	Prof.	FANTASIE	ARLUX	LAQUE SEL. MAT FENIX	BOIS
A17	80	70	15→19				
	100	70	15→19				
	120	70	15→19				

- Caisson en retrait en partie basse offrant une prise de main pour l'ouverture.
- La profondeur comprend l'épaisseur de la porte.

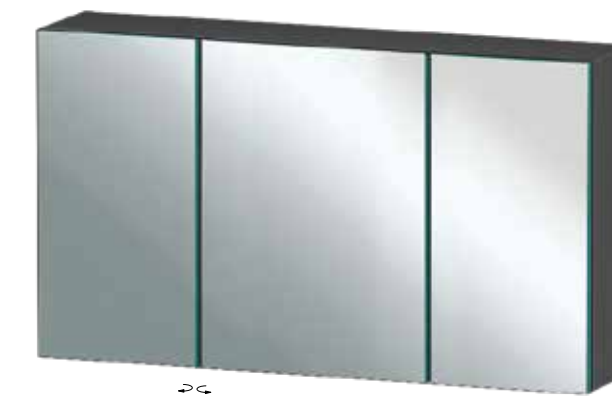
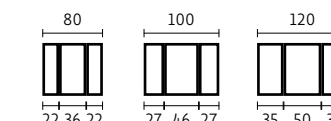

3 portes triptiques

Réf.:	Largeur jusqu'à	Haut. jusqu'à	Prof.	FANTASIE	ARLUX	LAQUE SEL. MAT FENIX	BOIS
A46	80	70	15→19				
	100	70	15→19				
	120	70	15→19				

- Caisson en retrait en partie basse offrant une prise de main pour l'ouverture.
- La profondeur comprend l'épaisseur de la porte.

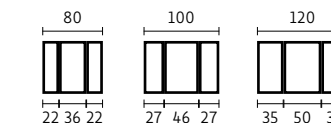

ÉCLAIRAGE



tube durian®

Réf.:	Hauteur	Diamètre	Durian®	Noir	Or
9011000001XX	25	Ø7			

• Câble blanc de 1,5 mètre.

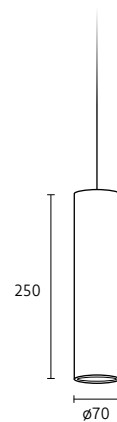
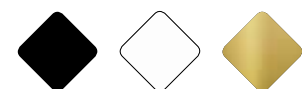

ceiling metallic

Réf.:	Hauteur	Diamètre	Durian®	Noir	Or
Q20	25	Ø6			

• Acier semi-poli.
• Câble noir de 1 mètre.

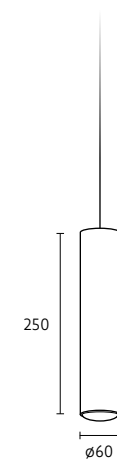

ebro

Réf.:	Largeur	Prof.	W	°K	Lumen	Chrome
Q10	28	11	6	5700°	457	
	49	11	8	5700°	568	
	49	11	8	4000°	568	
	80	11	10	5700°	791	
	100	11	15	5700°	1265	
	120	11	18	5700°	1532	

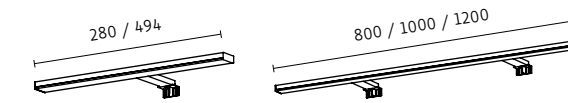

ebro noir

Réf.:	Largeur	Prof.	W	°K	Lumen	Noir
Q101	30	11	7	5700°	457	
	50	11	9	5700°	568	

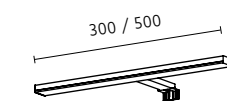

narcea

Réf.:	Largeur	Prof.	W	°K	Lumen	PVP
Q06	30	11	7	5700°	599	
	50	11	9	5700°	648	
	80	11	12	5700°	1169	

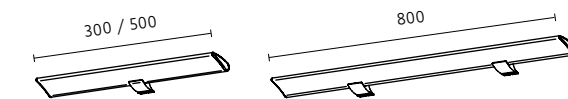

bidasoa

Réf.:	Largeur	Prof.	W	°K	Lumen	PVP
Q07	30	11	7	4000°	637	
	50	11	9	4000°	919	
	80	11	10	4000°	1052	

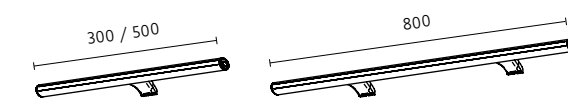

08.

PLANS ET VASQUES

PIVSTONE® p.130

DURIAN® p.136

CÉRAMIQUE p.162

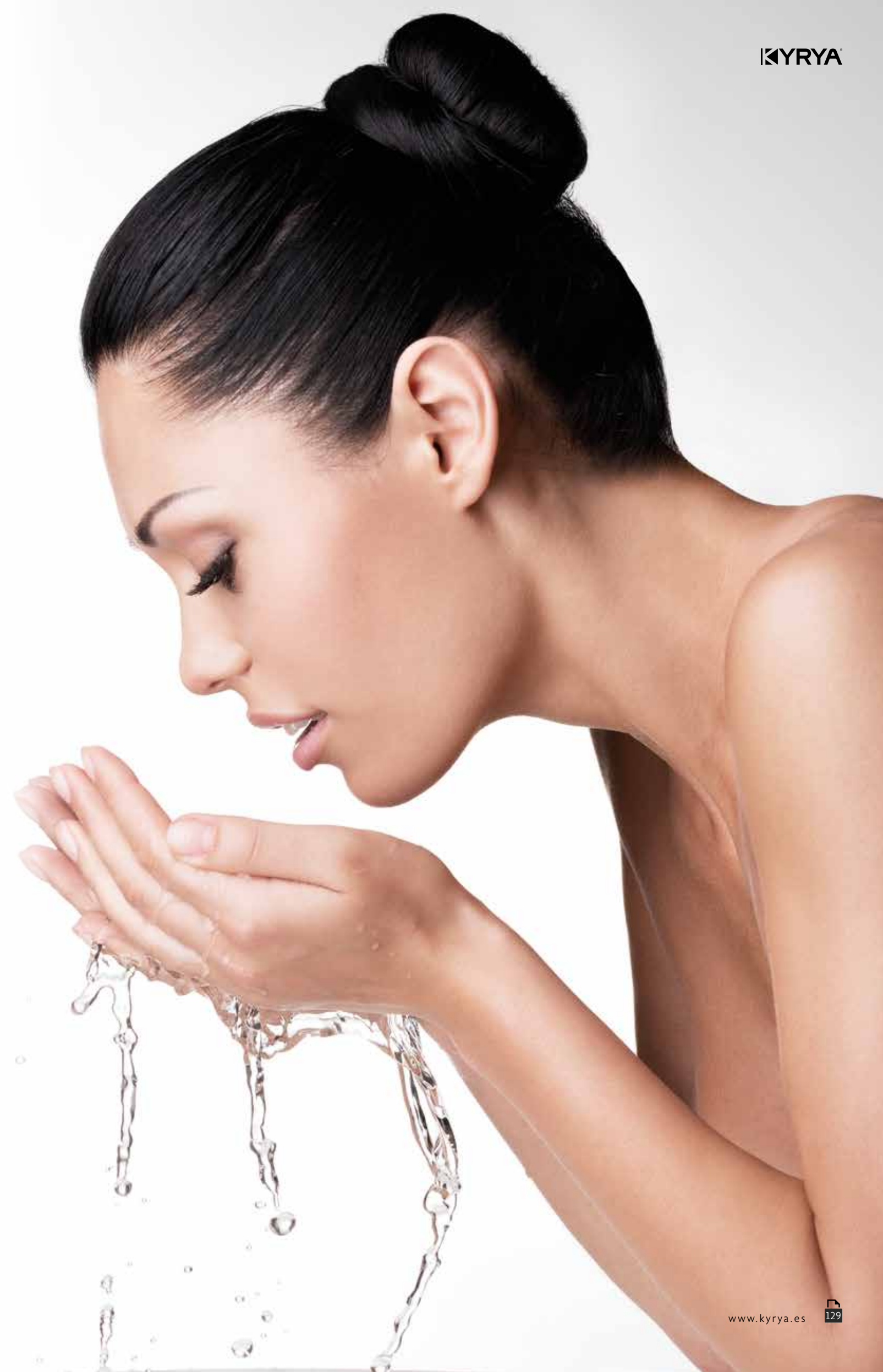



PIVSTONE

TECHNOLOGIE PIUTECH

IL S'AGIT D'UN REVÊTEMENT TRANSPARENT APPLIQUÉ SUR LES PLANS EN PIVSTONE® QUI RESSERRE LES PORES DE LA SURFACE, EN LEUR APPORTANT UNE GRANDE SOLIDITÉ ET RÉSISTANCE CONTRE LES AGENTS EXTERNES SANS ALTÉRER LES PROPRIÉTÉS, L'ÉLÉGANCE ET LE STYLE DE LA PIERRE NATURELLE.

DES CONTRÔLES DE QUALITÉ STRICTS VÉRIFIENT ET CONTRÔLENT DANS LES MOINDRES DÉTAILS LE PROCÉDÉ DE PRODUCTION.



CONFIGURATION DU PLAN

1	2	3	4	5	6
DIMENSIONS	EMPLACEMENT VASQUES	POSITION ROBINETTERIE	DIMENSION VASQUE	ÉPAISSEUR RETOMBÉE	FINITIONS
M1 Profondeur	M3 Décalage		1 45x27 2 60x27 9 Sur mesure Maximum 1 mètre (consulter prix)	1,2 cm. CÉRAMIQUE	
M2 Largeur				2 cm. MARBRE PIUTECH	
M4 Plage arrière				4→8 cm. CÉRAMIQUE MARBRE PIUTECH	
M5 Dist. évacuation				8,1→18 cm. CÉRAMIQUE MARBRE PIUTECH	
M6 Plage avant					
G1 Angle mur latéral					
G2 Angle mur latéral					

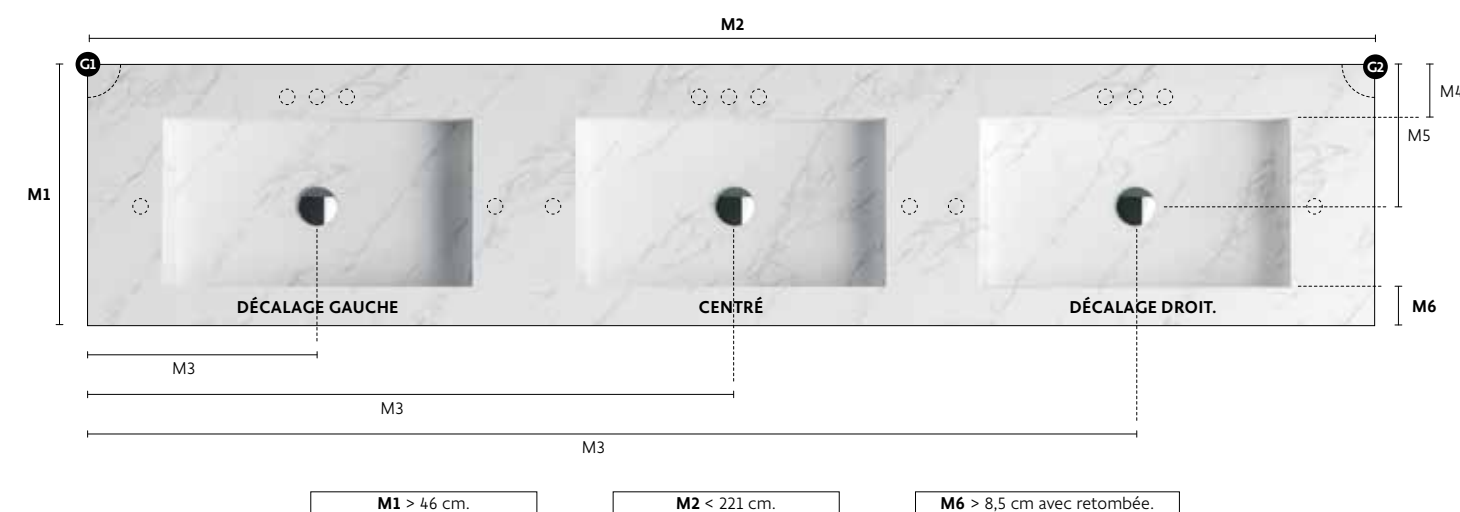

• Pour les plans supérieurs à 90 cm sur du mobilier, des équerres de renfort doivent être installées.

FINITIONS

marbre piutech ÉPAISSEUR 20→180



M01 CARRARA

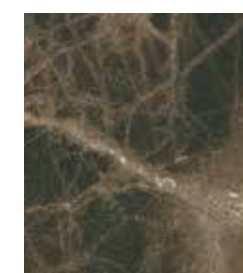

M04 DARK EMPERADOR

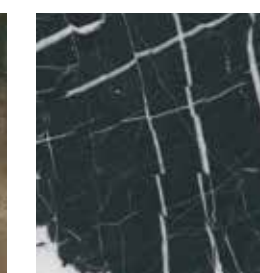

M05 NOIR MARQUINA

compact piutech ÉPAISSEUR 20→180



C01 CALACATTA



C04 NOIR MARQUINA

céramique ÉPAISSEUR 12→180



P01 CALACATTA



P02 ZAHA STONE

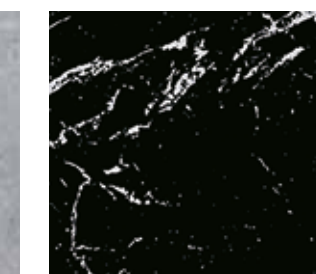

P04 NOIR MARQUINA



P05 BASALT BLACK





DARK EMPERADOR



ZAHA STONE

PIVSTONE MYKONOS

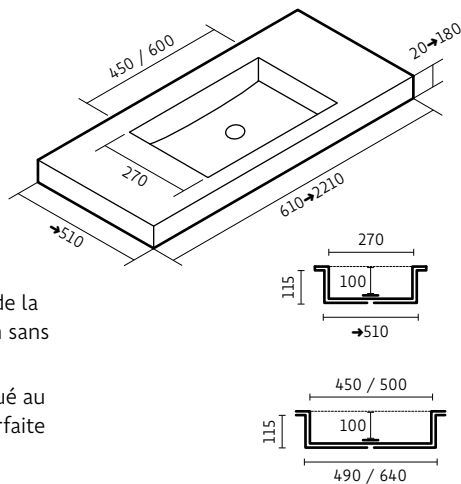

La marbre Piutech permet l'intégration de la vasque et du plan dans une seule finition sans joints apparents.

Un polissage complémentaire est effectué au niveau de la bonde pour l'évacuation parfaite de l'eau.

MARBRE PIUTECH



M01 CARRARA M04 DARK EMPERADOR M05 NOIR MARQUINA

COMPACT PIUTECH



C01 CALACATTA C04 NOIR MARQUINA

Référence	Largeur jusqu'à
101SFM061AAA	61
101SFM071AAA	71
101SFM081AAA	81
101SFM091AAA	91
101SFM101AAA	101
101SFM111AAA	111
101SFM121AAA	121
101SFM131AAA	131
101SFM141AAA	141
101SFM151AAA	151
101SFM161AAA	161
101SFM171AAA	171
101SFM181AAA	181
101SFM191AAA	191
101SFM201AAA	201
101SFM211AAA	211
101SFM221AAA	221

• Trop-plein non disponible.

MARBRE/COMPACT

Épaisseur	Épaisseur	Épaisseur
2	4→8	8,1→18

PIVSTONE THAIS

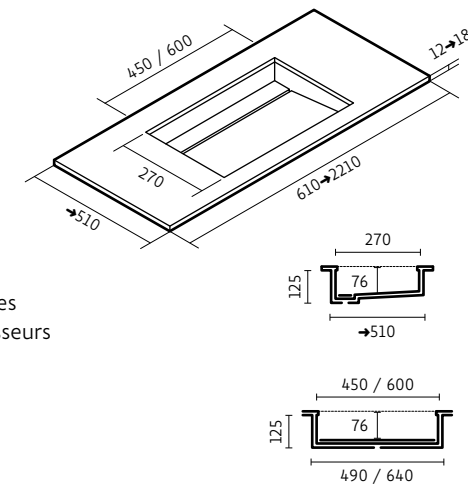

Les produits en céramique possèdent des qualités uniques ; grande variété d'épaisseurs (à partir de 1,2 cm), veine homogène et absence de porosité.

PORCELAINÉ

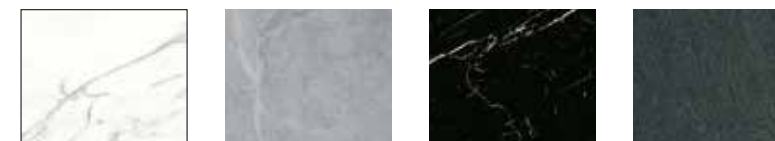

P01 CALACATTA P02 ZAHA STONE P04 NOIR MARQUINA P05 BASALT BLACK

Référence	Largeur jusqu'à
151SFM061AAA	61
151SFM071AAA	71
151SFM081AAA	81
151SFM091AAA	91
151SFM101AAA	101
151SFM111AAA	111
151SFM121AAA	121
151SFM131AAA	131
151SFM141AAA	141
151SFM151AAA	151
151SFM161AAA	161
151SFM171AAA	171
151SFM181AAA	181
151SFM191AAA	191
151SFM201AAA	201
151SFM211AAA	211
151SFM221AAA	221

• Trop-plein non disponible.

CÉRAMIQUE

Épaisseur	Épaisseur	Épaisseur
1,2	4→8	8,1→18





NOIR MARQUINA

PIVSTONE PLANS SANS VASQUE



Les plans PIVSTONE® sont faciles à combiner avec n'importe quelle vasque à poser.
La fiche technique de cette vasque doit être jointe pour l'usinage précis des perçages pour l'évacuation et la robinetterie.

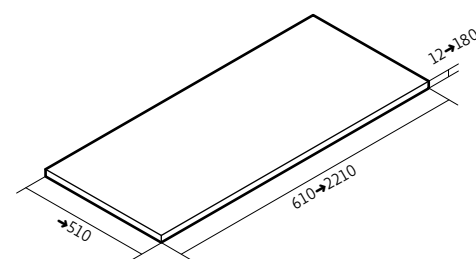

Référence	Largeur jusqu'à
200SFM061AAA	61
200SFM071AAA	71
200SFM081AAA	81
200SFM091AAA	91
200SFM101AAA	101
200SFM111AAA	111
200SFM121AAA	121
200SFM131AAA	131
200SFM141AAA	141
200SFM151AAA	151
200SFM161AAA	161
200SFM171AAA	171
200SFM181AAA	181
200SFM191AAA	191
200SFM201AAA	201
200SFM211AAA	211
200SFM221AAA	221

• Trop-plein non disponible. Découpe de vasque autres fabricants +€.

MARBRE/COMPACT

Épaisseur 2	Épaisseur 4→8	Épaisseur 8,1→18

CÉRAMIQUE

Épaisseur 1,2	Épaisseur 4→8	Épaisseur 8,1→18

ACCESSOIRES

crédence droite

Réf.:	Hauteur jusqu'à	Marbre	Porcel.
20501X100AAA	8		
20501X100AAA	30		

• Prix indiqué pour 1 mètre.

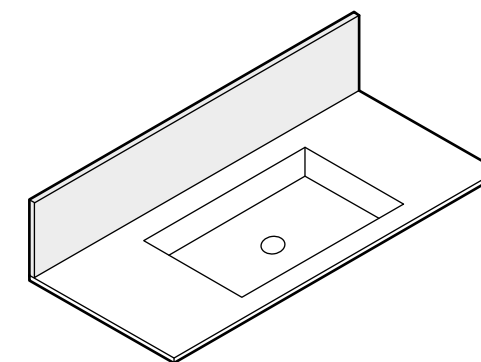

porte-serviettes

Réf.:	Modèle	Largeur	PVP
98002M050101	Supérieur	30→50	
98003M050101	Frontal	30→50	

• Porte-serviettes supérieur débord du plan minimal 8 cm (2+4+2).
• Porte-serviettes frontal fourni centré en hauteur.

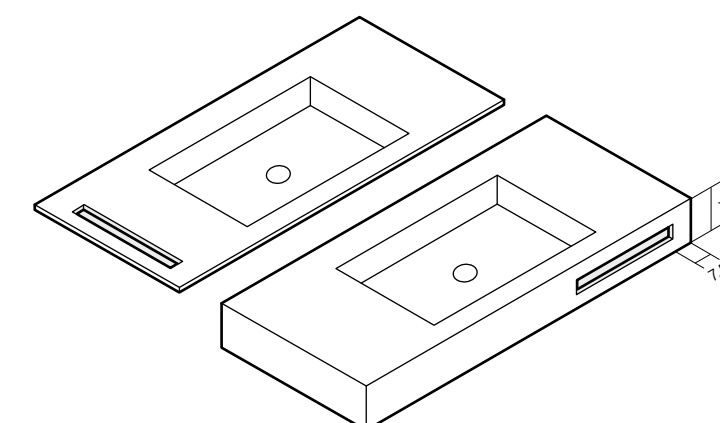

équerre invisible

Réf.:	Unités	Profondeur	Acier inox
P160NN026	2	26	
P160NN041	2	41	
P170NN026	3	26	
P170NN041	3	41	

• Sur les plans supérieurs à 90 cm sur du mobilier, des équerres de renfort doivent être installées.

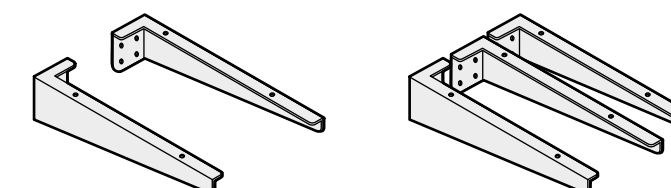

deuxième vasque

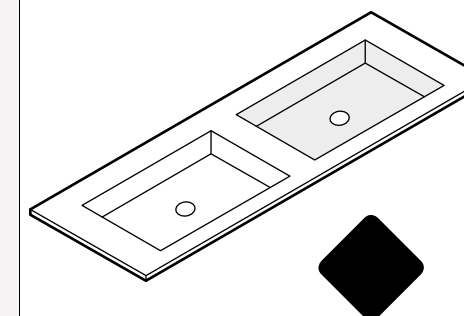

deuxième perçage

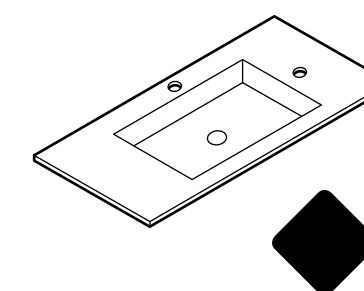

coupe droite

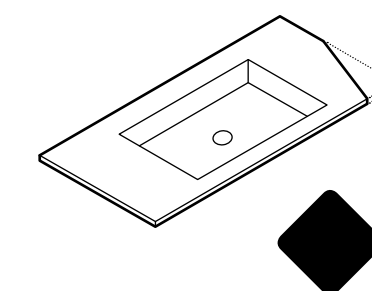

durian®

Durian® est une marque déposée de Solid Surface fabriquée par KYRYA® Group, qui possède toutes les certifications de qualité.

Le composant principal est un minéral (trihydrate d'alumine) qui, mélangé à un faible pourcentage de résines, rend possible l'injection de notre produit dans des moules afin d'obtenir les formes souhaitées. Il est présent dans sa couleur naturelle blanche neutre, est agréable au toucher, semble au minéral compact, de grande dureté, haute résistance à l'impact et permet la construction d'espaces sans joints visibles, étant homogène et solide sur toute son épaisseur.

Durian® représente la personnalité, l'élégance et la créativité de matériaux offrant la possibilité de n'importe quel style de design.



GRANDE QUALITÉ



MALLÉABLE



HYGIÉNIQUE



ÉCOLOGIQUE



RÉPARABLE



PROPRE ET DURABLE

MESURES NÉCESSAIRES POUR CONFIGURER UN PLAN

Afin de configurer correctement le plan Durian® sur mesure, les cotes, l'épaisseur, et l'emplacement de la vasque et de la robinetterie sont nécessaires. Si ces données ne sont pas indiquées, la fourniture sera réalisée par défaut.

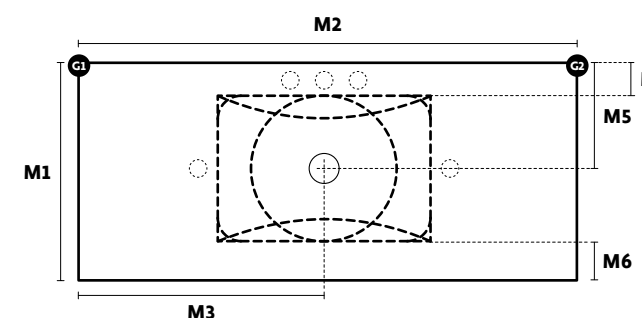

INDISPENSABLES	M1	Profondeur plan (débords compris).
	M2	Largeur plan (débords compris).
	M3	Distance du côté du plan à l'axe de la bonde (nécessaire uniquement pour les vasques décentrées).
EN OPTION	M4	Distance entre l'extrémité du plan et le début de la vasque (obligatoire lorsque la robinetterie est montée sur le mur).
	M5	Distance de l'extrémité arrière du plan à l'axe de la bonde.
	M6	Distance entre l'extrémité avant du plan et le début de la vasque.
	G1	Angle de gauche si différent de 90°.
	G2	Angle de droite si différent de 90°.

ÉPAISSEURS DE PLAN



81→180 mm.



30→80 mm.



12 mm.

Durian® nous permet de personnaliser l'épaisseur du plan en partant de la plaque de base de 12 millimètres, en augmentant la retombée jusqu'à l'épaisseur requise.

CERTIFICAT DE QUALITÉ



Durian® en collaboration avec l'Institut Technologique de niveau international AIDIMME reconnu par le Ministère de la Science et de l'Innovation, a certifié que nos produits satisfont à toutes les exigences qui garantissent leur commercialisation avec les exigences techniques nécessaires à leur utilisation.

durian BARI



bari avec rebord

/60 - 90 cm./

Référence	Largeur jusqu'à	Prof.	Hauteur	Vasque 60	Vasque 90
180 OZO 080 2PO	81	36→53	12	-	-
180 OZO 090 2PO	91	36→53	12	-	-
180 OZO 100 2PO	101	36→53	12	-	-
180 OZO 110 2PO	111	36→53	12	-	-
180 OZO 120 2PO	121	36→53	12	-	-
180 OZO 140 2PO	141	36→53	12	-	-
180 OZO 160 2PO	161	36→53	12	-	-
180 OZO 180 2PO	181	36→53	12	-	-

- Z=6 Vasque 60 / Z=9 Vasque 90 / P=1 Vasque gauche / P=2 Vasque droit.
- Si positionnement du robinet à l'arrière profondeur minimale 45 cm.
- Bonde non comprise.



INSTALLATION SUR MOBILIER OU STRUCTURE MÉTALLIQUE

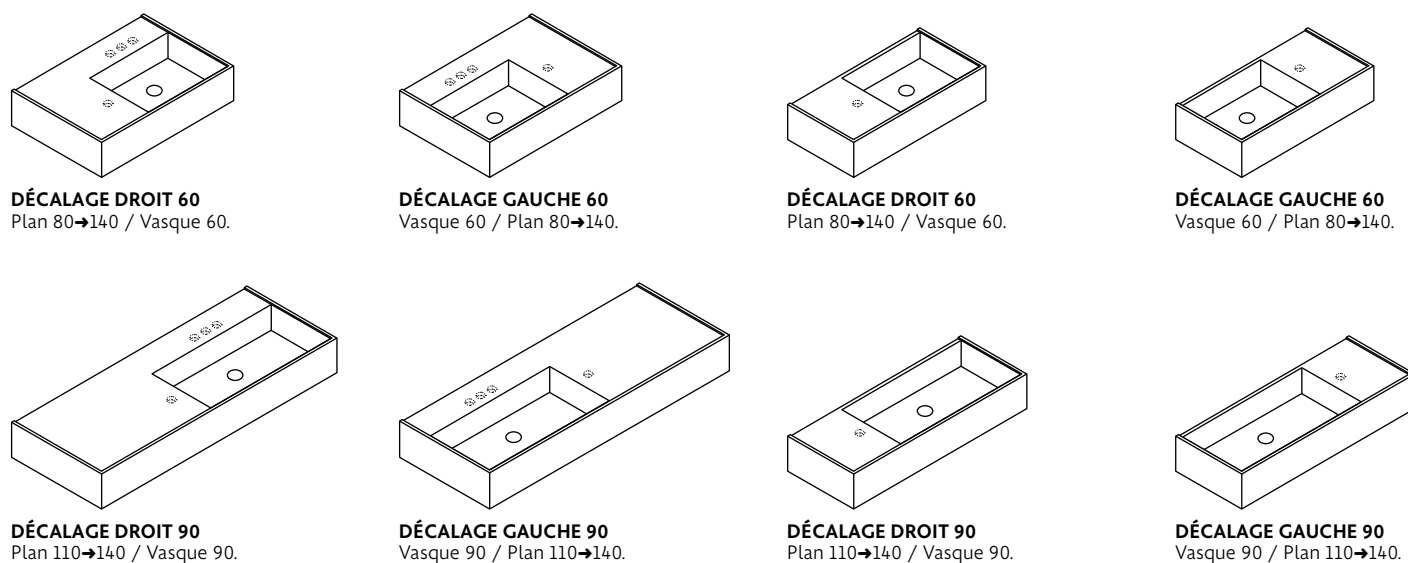
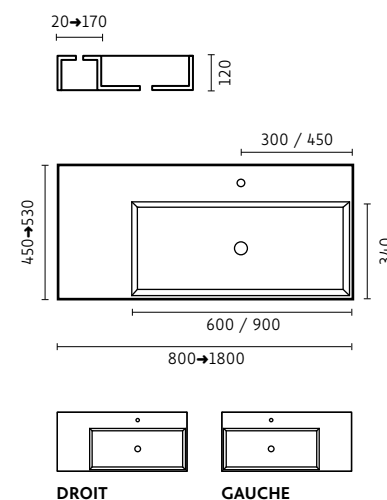

durian BARI



bari sans rebord

/60 - 90 cm./

Référence	Largeur jusqu'à	Prof.	Hauteur	Vasque 60	Vasque 90
180 OZO 080 1PO	81	36→53	12	-	-
180 OZO 090 1PO	91	36→53	12	-	-
180 OZO 100 1PO	101	36→53	12	-	-
180 OZO 110 1PO	111	36→53	12	-	-
180 OZO 120 1PO	121	36→53	12	-	-
180 OZO 140 1PO	141	36→53	12	-	-
180 OZO 160 1PO	161	36→53	12	-	-
180 OZO 180 1PO	181	36→53	12	-	-

- Z=6 Vasque 60 / Z=9 Vasque 90 / P=1 Vasque gauche / P=2 Vasque droit.
- Si positionnement du robinet à l'arrière profondeur minimale 45 cm.
- Bonde non comprise.



INSTALLATION SUR MOBILIER OU STRUCTURE MÉTALLIQUE

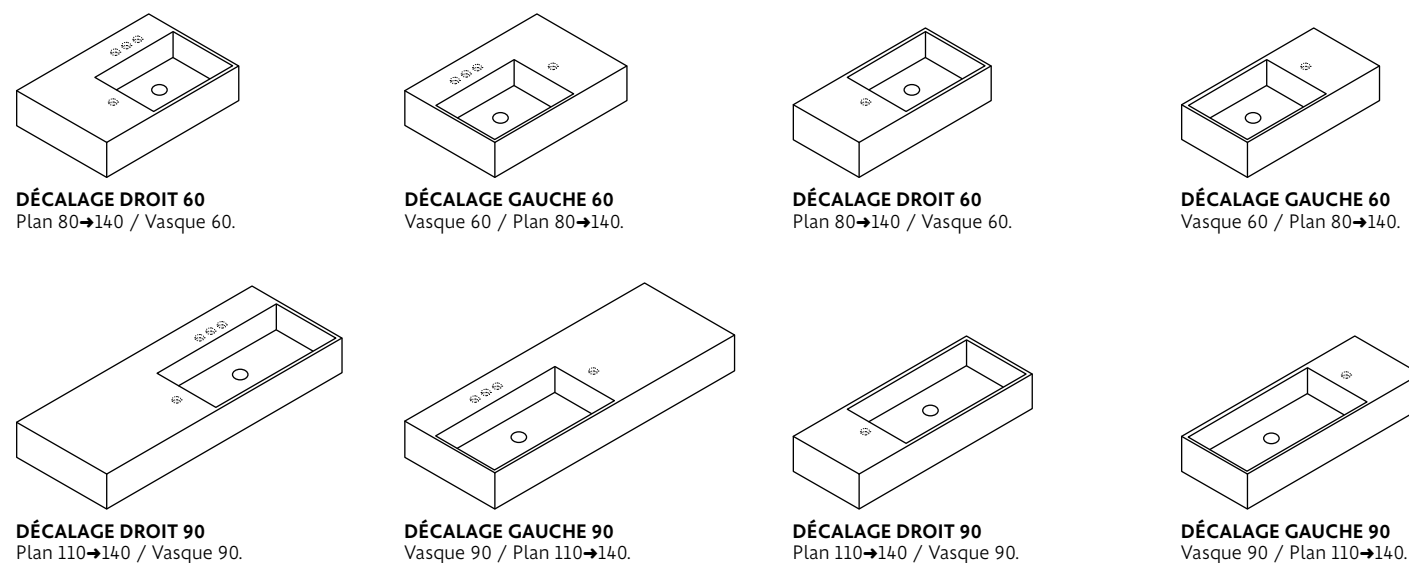
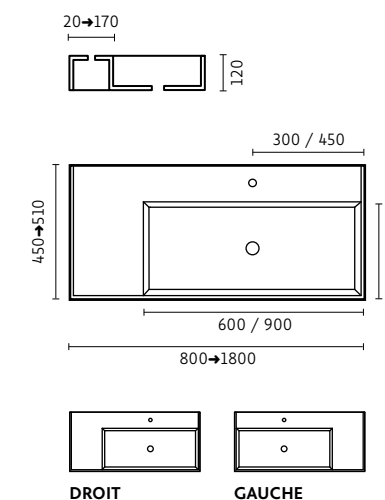

durian NANTES



nantes

/45 cm./

✓
STOCK

Référence	Dimensions	PVP
378 040 XXX 100	45 x 30 x 14h.	

• Le prix comprend le siphon gain de place avec bonde chromée.

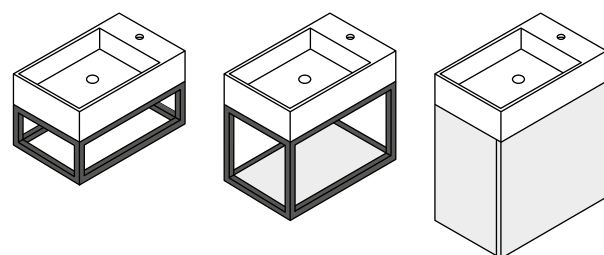
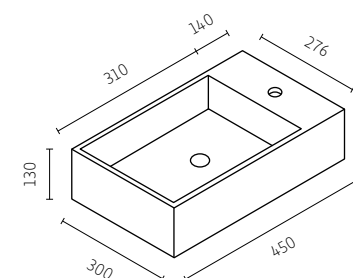

↓
INSTALLATION
SUR
MOBILIER OU
STRUCTURE
MÉTALLIQUE

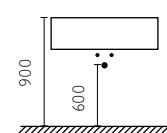

durian PARMA



parma

/44 cm./

✓
STOCK

Référence	Dimensions	PVP
347 030 045 000	45 x 33 x 1,2h.	

• Le prix comprend le siphon gain de place avec bonde chromée.

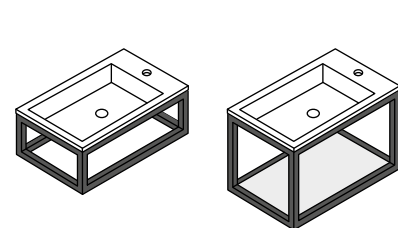
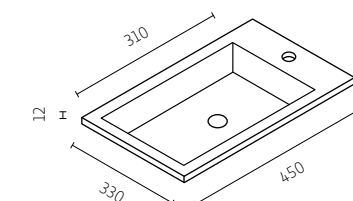

↓
INSTALLATION
SUR
STRUCTURE
MÉTALLIQUE

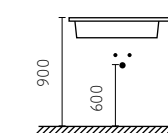

durian[®]

PLANS ET VASQUES

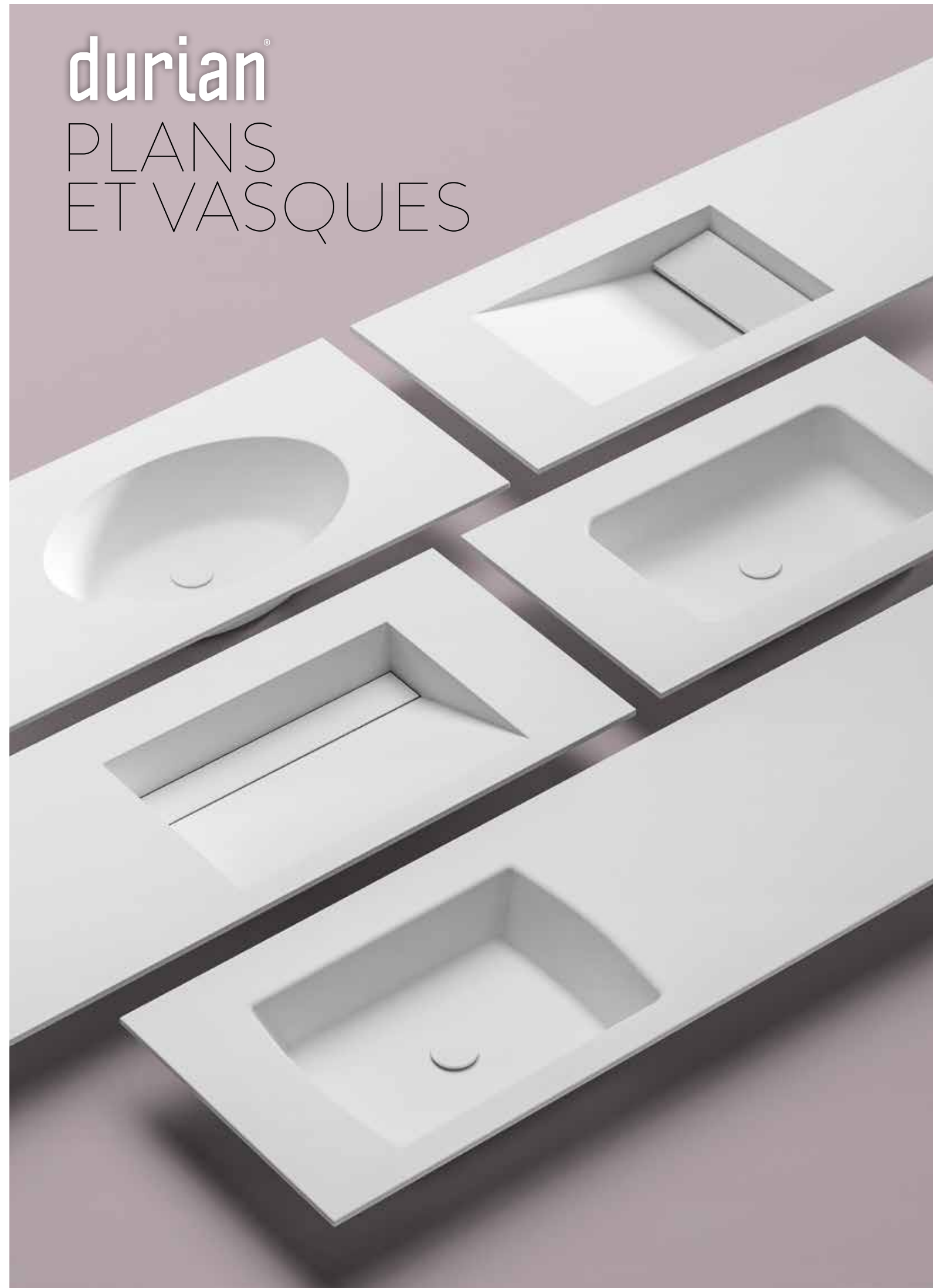

durian[®] TARIF PLANS

sans vasque

ÉPAISSEUR 1,2
Plan pour
vasque à poser.

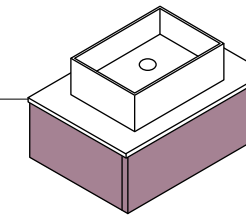

ÉPAISSEUR 3→8
Plan pour
vasque semi-encastée.

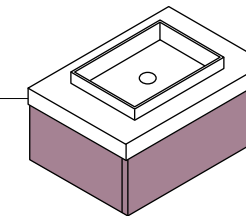

ÉPAISSEUR 8,1→18
Plan sans vasque.

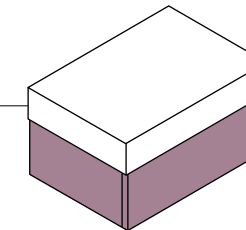

avec vasque

ÉPAISSEUR 1,2
Plan pour
vasque encastrée.

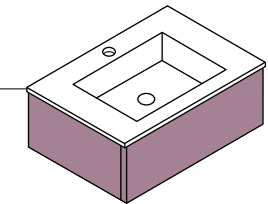

ÉPAISSEUR 3→8
Plan pour
vasque encastrée.

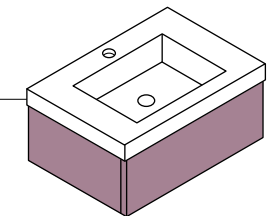

ÉPAISSEUR 8,1→18
Plan pour
vasque encastrée.

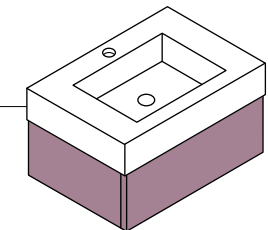

Référence	Largeur jusqu'à	Épaisseur 1,2	Épaisseur 3→8	Épaisseur 8,1→18
501 000 041 Y00	41			
501 000 051 Y00	51			
501 000 061 Y00	61			
501 000 071 Y00	71			
501 000 081 Y00	81			
501 000 091 Y00	91			
501 000 101 Y00	101			
501 000 111 Y00	111			
501 000 121 Y00	121			
501 000 131 Y00	131			
501 000 141 Y00	141			
501 000 151 Y00	151			
501 000 161 Y00	161			
501 000 171 Y00	171			
501 000 181 Y00	181			
501 000 191 Y00	191			
501 000 201 Y00	201			
501 000 211 Y00	211			
501 000 221 Y00	221			

- Y=0 Épaisseur 1,2 cm / Y=1 Épaisseur 3→8 cm / Y=2 Épaisseur 8,1→18 cm.
- Le prix comprend le perçage pour l'évacuation et la robinetterie monotrou pour vasques Durian.
- Pour vasques d'autres fabricants +€/découpe.
- Autres largeurs, consulter pour faisabilité et prix.

Référence	Largeur jusqu'à	Épaisseur 1,2	Épaisseur 3→8	Épaisseur 8,1→18
SSS MMM 061 YP0	61			
SSS MMM 071 YP0	71			
SSS MMM 081 YP0	81			
SSS MMM 091 YP0	91			
SSS MMM 101 YP0	101			
SSS MMM 111 YP0	111			
SSS MMM 121 YP0	121			
SSS MMM 131 YP0	131			
SSS MMM 141 YP0	141			
SSS MMM 151 YP0	151			
SSS MMM 161 YP0	161			
SSS MMM 171 YP0	171			
SSS MMM 181 YP0	181			
SSS MMM 191 YP0	191			
SSS MMM 201 YP0	201			
SSS MMM 211 YP0	211			
SSS MMM 221 YP0	221			

- SSS=Référence vasque.
- MMM=Dimensions vasque.
- Y=0 Épaisseur 1,2 cm / Y=1 Épaisseur 3→8 cm / Y=2 Épaisseur 8,1→18 cm.
- P=0 Vasque centrée / P=1 Vasque décalée.
- Bonde et supports non compris.



durian PLANS

PROFONDEUR ≥48 cm SI ROBINET A L'ARRIERE

pisa flat avec couvercle

/50 - 59 - 100 cm./



- Si plan 1,2 cm hauteur minimale de tiroir 26 cm.
- Prof. minimale mobilier 48 cm (si prise de main droit 49 cm).
- Supplément pour couvercle ou vasque 100 +€.
- Compatible avec bonde clicker en option.

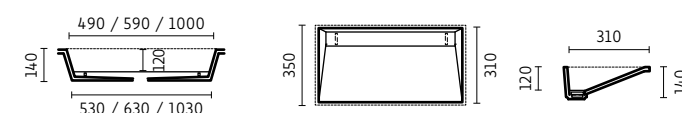

ferrara avec couvercle

/50 - 59 cm./



- Si plan 1,2 cm hauteur minimale de tiroir 24 cm.
- Profondeur minimale mobilier 48 cm.
- Supplément pour couvercle +€.
- Par défaut, couvercle gauche et robinetterie à 17 cm du bord de la vasque.

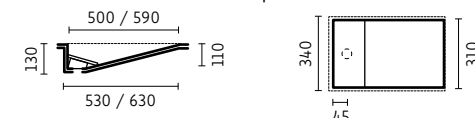

ferrara sans couvercle

/50 - 59 cm./



- Si plan 1,2 cm hauteur minimale de tiroir 24 cm.
- Profondeur minimale mobilier 48 cm.

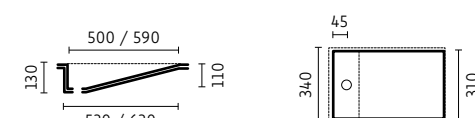

sicilia

/44 - 50 - 60 cm./



- Si plan 1,2 cm hauteur minimale de tiroir 26 cm.
- Prof. minimale mobilier 48 cm (si prise de main droit 49 cm).
- Suppléments de dimension à 60 cm +€.

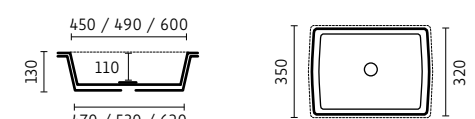

milano avec couvercle

/59 cm./



- Si plan 1,2 cm hauteur minimale de tiroir 28 cm.
- Prof. minimale mobilier 48 cm (si prise de main droit 49 cm).
- Supplément pour couvercle +€.



milano sans couvercle

/59 cm./



- Si plan 1,2 cm hauteur minimale de tiroir 28 cm.
- Prof. minimale mobilier 48 cm (si prise de main droit 49 cm).



bologna

/50 cm./



- Si plan 1,2 cm hauteur minimale de tiroir 24 cm.
- Profondeur minimale mobilier 48 cm.

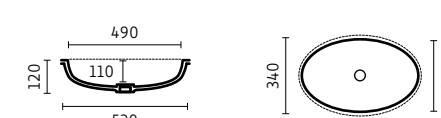

new napoli

/Ø32 cm./



- Si plan 1,2 cm hauteur minimale de tiroir 24 cm.
- Prof. minimale mobilier 48 cm (si prise de main droit 49 cm).



durian PLANS

PROFONDEUR ≥46 cm SI ROBINET A L'ARRIERE

elba

/40 - 50 - 60 - 110 cm./



- Si plan 1,2 cm hauteur minimale de tiroir 24 cm.
- Profondeur minimale mobilier 46 cm.
- Suppléments pour dimension à 60 cm +€ et 110 cm +€.

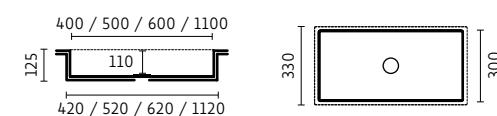

elba slim

/50 cm./



- Si plan 1,2 cm hauteur minimale de tiroir 24 cm.
- Profondeur minimale mobilier 46 cm.



florence

/40 - 50 cm./



- Si plan 1,2 cm hauteur minimale de tiroir 24 cm.
- Prof. minimale mobilier 46 cm (si prise de main droit 47 cm).

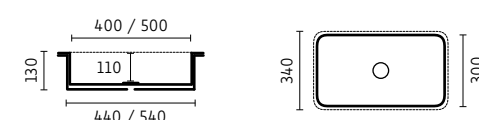

florence L

/60 - 80 cm./



- Si plan 1,2 cm hauteur minimale de tiroir 28 cm.
- Prof. minimale mobilier 46 cm si (prise de main droit 47 cm).
- Suppléments pour dimension à 60 cm +€ et 80 cm +€.

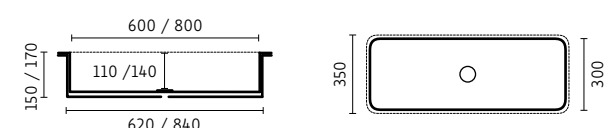

florence XL

/100 cm./



- Si plan 1,2 cm hauteur minimale de tiroir 28 cm.
- Prof. minimale mobilier 46 cm (si prise de main droit 47 cm).
- Supplément pour dimension 100 cm, +€.
- Option 2^e perçage robinetterie +€.

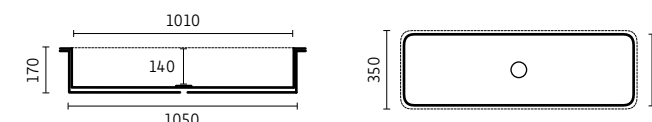

new siena

/45 cm./



- Si plan 1,2 cm hauteur minimale de tiroir 24 cm.
- Profondeur minimale mobilier 46 cm.

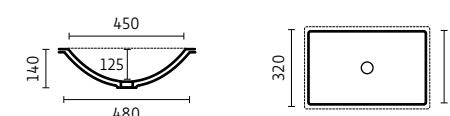

new capri

/50 cm./



- Si plan 1,2 cm hauteur minimale de tiroir 24 cm.
- Profondeur minimale mobilier 46 cm.

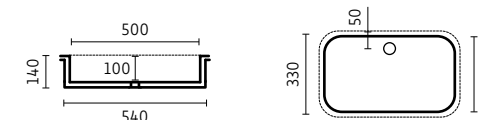

venecia

/59 cm./



- Si plan 1,2 cm hauteur minimale de tiroir 24 cm.
- Prof. minimale mobilier 46 cm (si prise de main droit 47 cm).
- Uniquement valable pour meuble sous-vasques avec une largeur minimale de 75 cm.

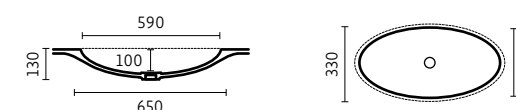

durian PLANS

PROFONDEUR ≥40 cm SI ROBINET A L'ARRIERE

siena mini

/48 cm./

- Si plan 1,2 cm hauteur minimale de tiroir 24 cm.
- Profondeur minimale mobilier 40 cm.



turin

/33 cm./

- Si plan 1,2 cm hauteur minimale de tiroir 24 cm.
- Prof. minimale mobilier 40 cm (si prise de main droit 41 cm).

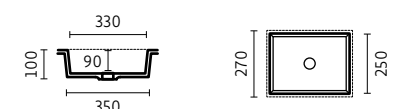

elba mini

/40 cm./

- Si plan 1,2 cm hauteur minimale de tiroir 26 cm.
- Prof. minimale mobilier 40 cm (si prise de main droit 41 cm).



florence mini

/40 cm./

- Si plan 1,2 cm hauteur minimale de tiroir 26 cm.
- Profondeur minimale mobilier 40 cm.



durian DECOUPES DANS LES PLANS



droite

Référence	Forme	PVP
901 100 000 007	L	
901 100 000 002	U	
901 100 000 003	diagonal	

- Coupes valables pour plans de 1,2 cm d'épaisseur.
- Indiquer l'emplacement et la taille de la découpe.



courbe ovale

Référence	PVP
901 100 000 005	

- Coupes valables pour plans de 1,2 cm d'épaisseur.
- Indiquer la taille de la découpe.



angle arrondi

Référence	PVP
901 100 000 004	

- Coupes valables pour plans de 1,2 cm d'épaisseur.
- Indiquer rayon.



courbe vague

Référence	PVP
901 100 000 008	

- Coupes valables pour plans de 1,2 cm d'épaisseur.
- Indiquer la taille de la découpe.



durian CONTOUR LINE



contour line zone humide

Référence	Dimensions	PVP
901 100 000 042	jusqu'à 100	

- Rebord de 1 cm de largeur.
- Prix indiqué pour 1 mètre.

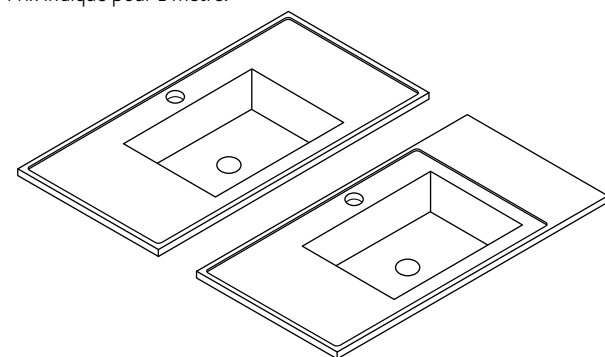

contour line porte-savon

Référence	Dimensions	PVP
901 100 000 040	8 x 10	

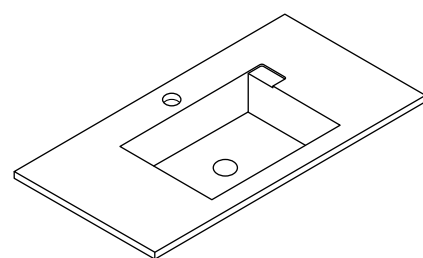

contour line produits d'accueil

Référence	Dimensions	PVP
901 100 000 041	jusqu'à 20 x 40	

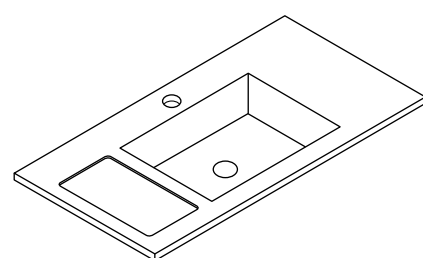

durian USINAGES



slim line 6 mm

Référence	Usinage	Largeur jusqu'à 120	Largeur 121→220
901 100 000 081	avant		
901 100 000 082	gauche		-
901 100 000 083	droit		-

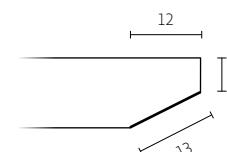

usinage tapis pour dessus de plan

Référence	Usinage	PVP
901 100 000 056	ROMA	
901 100 000 057	NEW POMPEI	

- Épaisseur 1,2 cm. Profondeur minimale 50 cm.

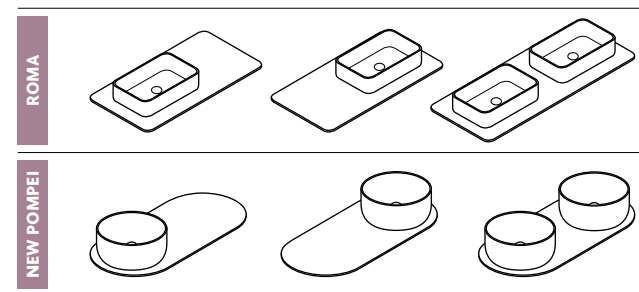

usinage tapis pour plan

Référence	Usinage	PVP
901 100 000 058	rayon 20	

- Épaisseur 1,2 cm. Profondeur minimale 50 cm.

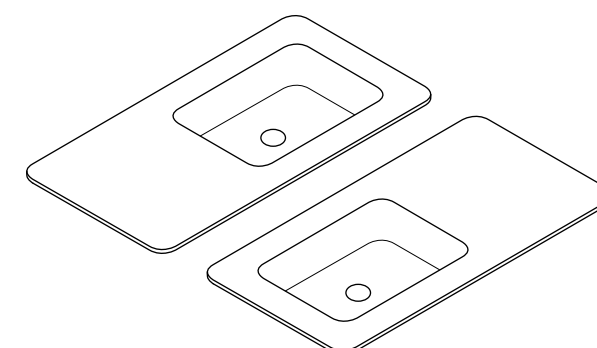

durian PORTE-SERVIETTES



porte-serviettes supérieur

Référence	Dimensions	Largeur 30→50
901 100 000 035	Gauche	
901 100 000 037	Droit	

- Débord minimal 8 cm (2+4+2).
- Intégrer le débord dans la taille du plan pour déterminer son prix.

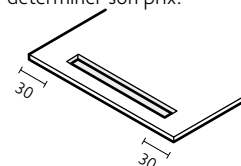

porte-serviettes frontal/latéral

Référence	Dimensions	PVP
901 100 000 031	0→30 cm	
901 100 000 031	30,1→50 cm	
901 100 000 031	50,1→70 cm	

- Indiquer position.
- Centré en hauteur.
- Hauteur minimale retombée 8 cm.

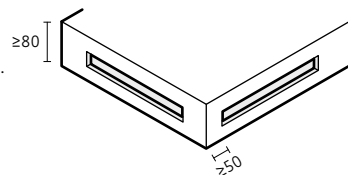

porte-serviettes structure

Référence	Dimensions	PVP
901 100 000 029	0→30 cm	
901 100 000 029	30,1→50 cm	
901 100 000 029	50,1→80 cm	

- Indiquer position.
- Hauteur minimale retombée 8 cm.

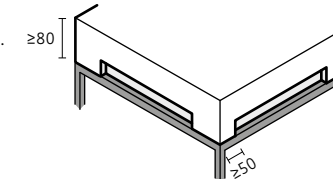

usage et + porte-serviettes verso

Référence	Dimensions	PVP
901 100 000 096	38,5 x 5 x 3,5h	

- Fourni seule, à l'unité, indiquer position.

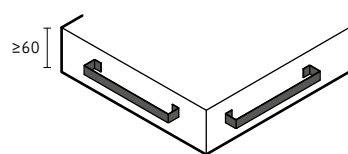

durian COMPLÉMENTS



trop-plein

Référence	PVP
901 100 000 014	

- Ne convient pas pour; Venezia, New Naples et Bologna.
- Uniquement option centrée.
- Livré installé.

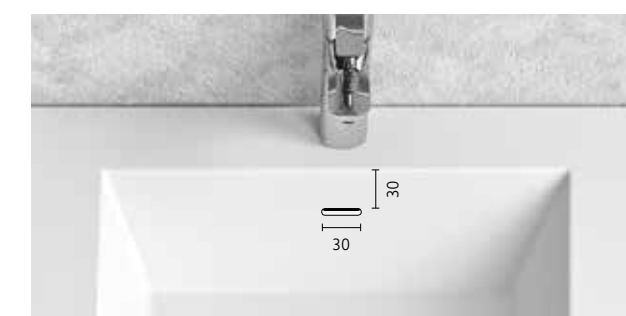
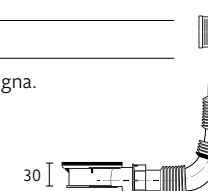

crédence droite indépendante

Référence	Dimensions	PVP
503 XXX YYY 110	6 cm	
503 XXX YYY 110	7→15 cm	
503 XXX YYY 110	16→35 cm	

- Minimum facturable 1 mètre. Si commande sans plan supplément +€.
- Perçage robinet +€/un. Si perçage robinet (Ø>5 cm) +€/un.



crédence demi-rond

Référence	Dimensions	PVP
503 XXX YYY 120	6 cm.	
503 XXX YYY 120	7→15 cm.	
503 XXX YYY 120	16→35 cm.	

- Perçage robinet +€/un. Si perçage robinet (Ø>5 cm) +€/un.



vasque supplémentaire

PVP

- L'emplacement peut être personnalisé.



profondeur XL

Dimensions	PVP
53→65 cm	



durian[®] ON CONCEPT



durian[®] TODI

todi à poser

/Ø40 cm./

✓
STOCK

Référence	Dimensions	Durian [®]
178	Ø40 x 14h.	

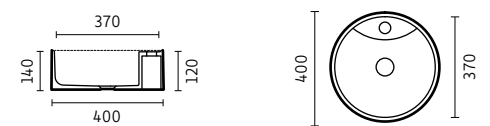

durian[®] FORLI

forli à poser

/40 cm./

✓
STOCK

Référence	Dimensions	Durian [®]
183	40 x 40 x 14h.	



durian[®] RHO

rho à poser

/Ø40 cm./

✓
STOCK

Référence	Dimensions	Durian [®]
181	Ø40 x 14h.	

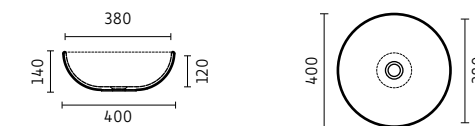

durian[®] SONA

sona à poser

/41 cm./

✓
STOCK

Référence	Dimensions	Durian [®]
184	41 x 34 x 15h.	

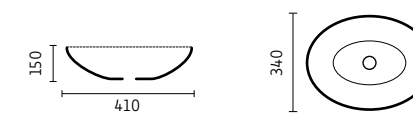

durian ROMA

roma à poser

/43 - 53 - 63 - 83 - 103 cm./



Réf.	Dimensions	Durian*	Laque Select Mate	Or
146	43 x 33 x 13h.			
	53 x 33 x 13h.			
	63 x 33 x 15h.			
	83 x 33 x 15h.			
	103 x 33 x 15h.			



• 678100

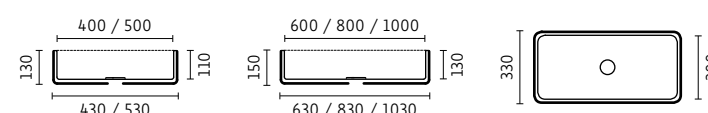

roma semi-encastré

/43 - 53 cm./



Réf.	Dimensions	Durian*	Laque Select Mate	Or
176	43 x 33 x 13h.			
	53 x 33 x 13h.			

• Réduction de 0,5 cm pour permettre l'encastrement.

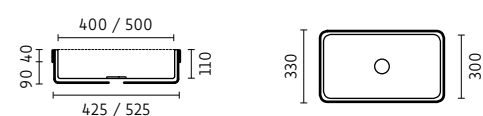
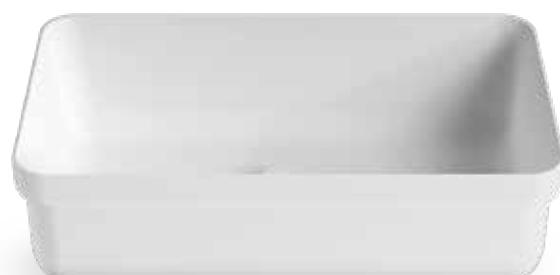

durian GENOVA

genova à poser

/54 cm./



Réf.	Dimensions	Durian*	Laque Select Mate	Or
145	54,5 x 33 x 15,5h.			



genova semi-encastré

/54 cm./



Réf.	Dimensions	Durian*	Laque Select Mate	Or
175	54,5 x 33 x 15,5h.			

• Réduction de 0,5 cm pour permettre l'encastrement.



durian VERONA

verona à poser

/63 cm./

STOCK

Réf.	Dimensions	Durian*	Laque Select Mate	Or
144	63 x 35 x 15,5h.			

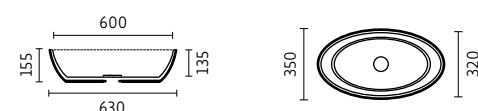

verona semi-encastré

/63 cm./

STOCK

Réf.	Dimensions	Durian*	Laque Select Mate	Or
174	63 x 35 x 15,5h.			

• Réduction de 0,5 cm pour permettre l'encastrement.

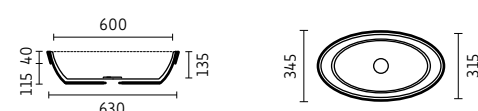

durian NEW POMPEI

new pompeï à poser

/Ø40 cm./

STOCK

Réf.	Dimensions	Durian*	Laque Select Mate	Or
170	Ø40 x 13,5h			



new pompeï semi-encastré

/Ø40 cm./

STOCK

Réf.	Dimensions	Durian*	Laque Select Mate	Or
172	Ø40 x 13,5h			

• Réduction de 0,5 cm pour permettre l'encastrement.



durian NEW TRENTO

new trento à poser

/37 cm./

STOCK

Réf.	Dimensions	Durian*	Laque Select Mate	Or
171	37 x 37 x 12h.			

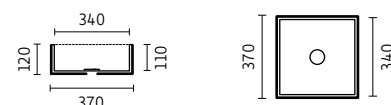

new trento semi-encastré

/37 cm./

STOCK

Réf.	Dimensions	Durian*	Laque Select Mate	Or
173	37 x 37 x 12h.			

* Réduction de 0,5 cm pour permettre l'encastrement.

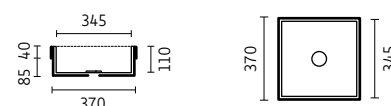

new trento hauteur XL

/37 cm./

Réf.	Dimensions	Durian*
371	37 x 37 x 20→30h.	

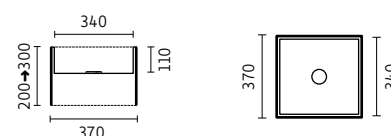

durian PALERMO

palermo à poser

/50 cm./

STOCK

Réf.	Dimensions	Durian*	Laque Select Mate	Or
177	37 x 37 x 12h.			

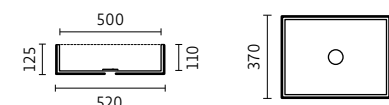

palermo semi-encastré

/50 cm./

STOCK

Réf.	Dimensions	Durian*	Laque Select Mate	Or
182	50 x 37 x 12h.			

* Réduction de 0,5 cm pour permettre l'encastrement.

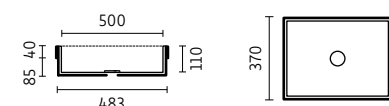

palermo hauteur XL

/50 cm./

Réf.	Dimensions	Durian*
377	50 x 37 x 20→30h.	

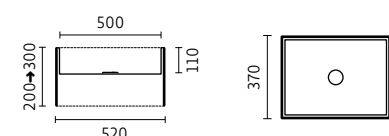

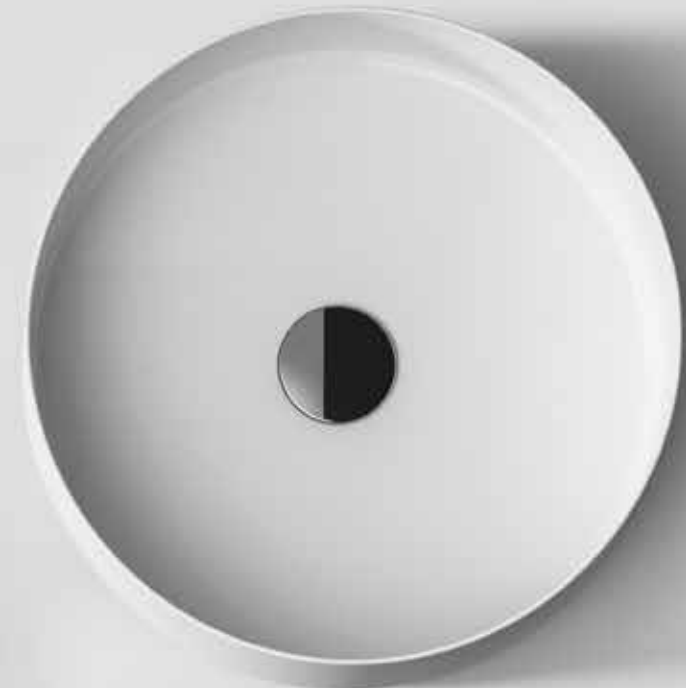

CÉ
RA

MI
QUE

CÉRAMIQUE EXCLUSIVE



GRANDE
DURETÉ



GRANDE
QUALITÉ



ÉPAISSEUR
EXTRA-FINE



PEINT
À LA MAIN



FINITION
MAT

exclusive calacatta

/Ø40 cm./

Référence	Dimensions	PVP
V180NC	Ø40 x 14h.	

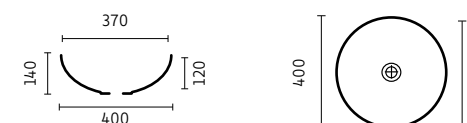

PEINT
À LA MAIN



FINITION
MAT

exclusive marquina

/Ø40 cm./

Référence	Dimensions	PVP
V180NM	Ø40 x 14h.	

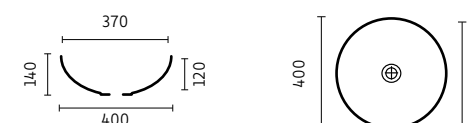

BLANC
BRILLANT

exclusive blanc

/Ø40 cm./

Référence	Dimensions	PVP
V180NB	Ø40 x 14h.	

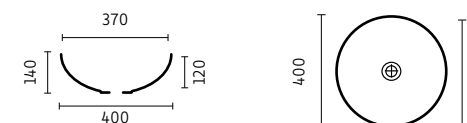



RÉSISTANCE AUX RAYURES



GRANDE QUALITÉ



RÉSISTANCE CHIMIQUE

esencial

/42 cm./



BLANC BRILLANT

Référence	Couleur	Dimensions	PVP
V1001N040	Blanc	42 x 42 x 16h.	

• Emaillé 3 côtés.

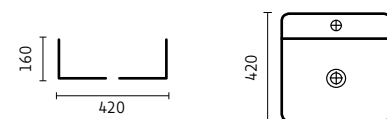

bowl extrafin

/Ø35 cm./



BLANC BRILLANT



ÉPAISSEUR EXTRAFIN

Référence	Couleur	Dimensions	PVP
V1501N035	Blanc	Ø35 x 11h	

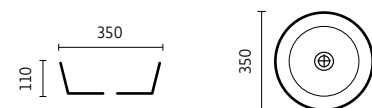

oval light

/41 cm./



BLANC BRILLANT

Référence	Couleur	Dimensions	PVP
V1201N041	Blanc	41 x 34 x 15h.	

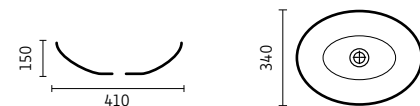

OPTION COULEUR



GRANDE QUALITÉ



ÉPAISSEUR EXTRA-FINE

new stadium extrafin

/46 cm./



BLANC BRILLANT



NOIR MAT

Référence	Couleur	Dimensions	PVP
V130NB	Blanc brillant	46 x 32,5 x 13sh.	
V130NN	Noir mat	46 x 32,5 x 13sh.	

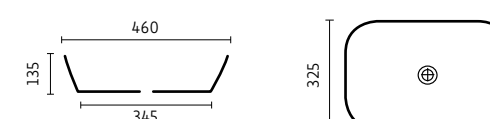

circle extrafin

/Ø36 cm./



BLANC BRILLANT



NOIR MAT

Référence	Couleur	Dimensions	PVP
V140NB	Blanc brillant	Ø36 x 11h.	
V140NN	Noir mat	Ø36 x 11h.	

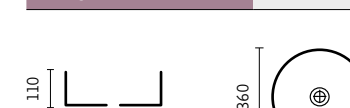

new square extrafin

/37 cm./



BLANC BRILLANT



NOIR MAT

Référence	Couleur	Dimensions	PVP
V160NB	Blanc brillant	37 x 37 x 11h.	
V160NN	Noir mat	37 x 37 x 11h.	

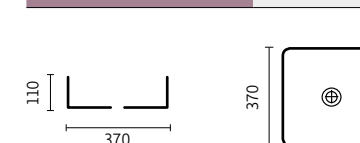

CÉRAMIQUE RIVER



river 46 centré

Référence	M2	M1	M3	M9	M11	H	V	PVP
RV010NN061	61	46	cent.	52	27	12	17	
RV010NN071	71	46	cent.	52	27	12	17	
RV010NN081	81	46	cent.	52	27	12	17	
RV010NN091	91	46	cent.	52	27	12	17	
RV010NN101	101	46	cent.	52	27	12	17	
RV010NN121	121	46	cent.	62	27	12	17	

• Si mobilier avec prise de main droite et Gola alors choisir P2.

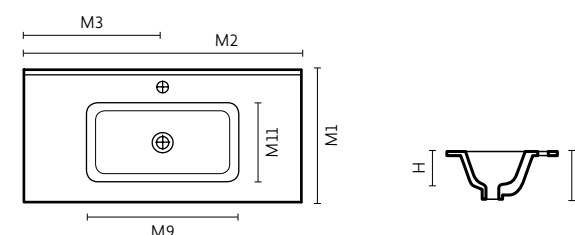

river 46 décalé droite/gauche.

Référence	Vasq.	M2	M1	M3	M9	M11	H	V	PVP
RV020NN091	gau.	91	46	30,5	44	26	12	17	
RV020NN101	gau.	101	46	36	52	26	12	17	
RV050NN091	dro.	91	46	30,5	44	26	12	17	
RV050NN101	dro.	101	46	36	52	26	12	17	

• Si mobilier avec prise de main droite et Gola alors choisir P2.

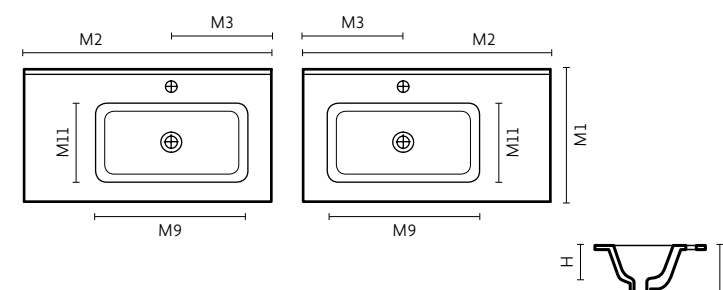

GAUCHE

river 40 centré profondeur réduite

Référence	M2	M1	M3	M9	M11	H	V	PVP
RV030NN061	61	40	cent.	43	22	12	17	
RV030NN071	71	40	cent.	43	22	12	17	
RV030NN081	81	40	cent.	43	22	12	17	

• Si mobilier avec prise de main droite et Gola alors choisir P2.

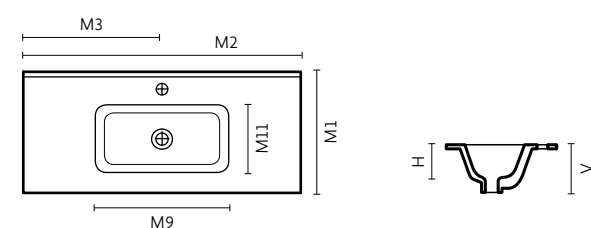

river 46 double vasque

Référence	M2	M1	M3	M9	M11	H	V	PVP
RV040NN121	121	46	30,5	41	27	12	17	
RV040NN141	141	46	35,5	50	27	12	17	

• Si mobilier avec prise de main droite et Gola alors choisir P2.

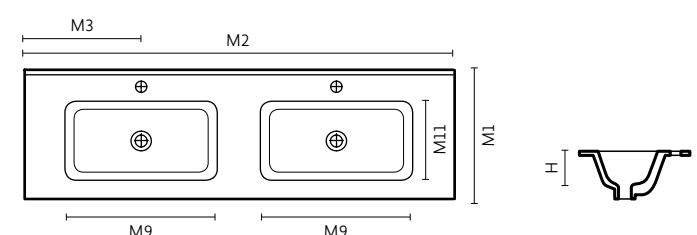

CÉRAMIQUE CADRE



cadre 46 centré

REVISION ET GARANTIE DE 1ÈRE QUALITÉ.

Référence	M2	M1	M3	M9	H	V	PVP
V0101N061	61	46	cent.	44	13	17	
V0101N071	71	46	cent.	49	13	17	
V0101N081	81	46	cent.	49	13	17	
V0101N091	91	46	cent.	49	13	17	
V0101N101	101	46	cent.	49	13	17	
V0101N121	121	46	cent.	50	13	17	

• Si mobilier avec prise de main droite et Gola alors choisir P2.

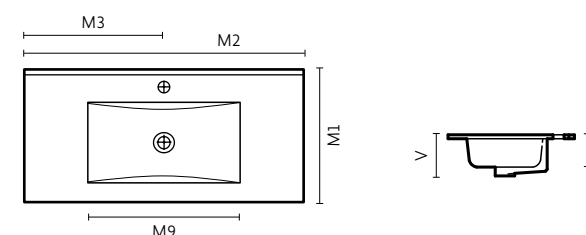

cadre 46 décentré droite/gauche

Référence	Vasque	M2	M1	M3	M9	H	V	PVP
V0311N091	gauche	91	46	34,5	48	13	17	
V0311N101	gauche	101	46	36,5	51	13	17	
V0311N121	gauche	121	46	40	51	13	17	
V0321N091	droite	91	46	34,5	48	13	17	
V0321N101	droite	101	46	36,5	51	13	17	
V0321N121	droite	121	46	40	51	13	17	

• Si mobilier avec prise de main droite et Gola alors choisir P2.

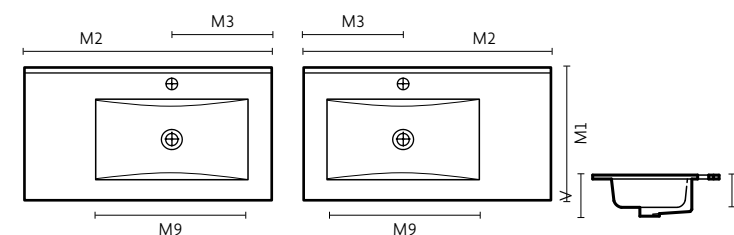

GAUCHE

cadre 46 double vasque

Référence	M2	M1	M3	M9	H	V	PVP
V0102N121	121	46	30,5	41	12	17	

• Si mobilier avec prise de main droite et Gola alors choisir P2.

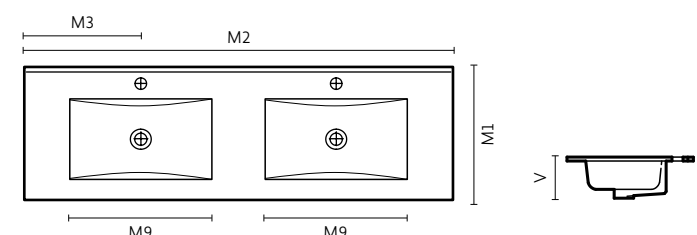

cadre mini 36 centré profondeur réduite

Référence	M2	M1	M3	M9	H	V	PVP
V0401N061	61	36,5	cent.	44	9,5	14	
V0401N071	71	36,5	cent.	44	9,5	14	
V0401N081	81	36,5	cent.	44	9,5	14	

• Toujours en P2.

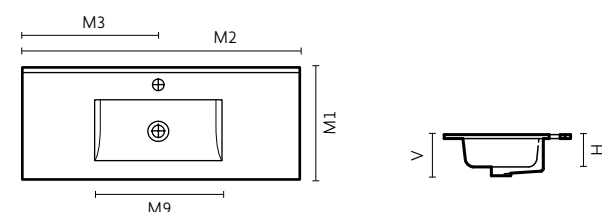

2021

FINITIONS **KYRYA**

FANTAISIE

ARLUX

FENIX

BOIS

LAQUE SELECT MAT

LAQUE RAL

FANTAISIE

DES ESPACES QUI VOUS ACCOMPAGNENT DANS LA VIE

La portée d'entrée pour votre projet avec KYRYA®.

forest

Panneaux stratifiés qui recréent le bois avec beaucoup de délicatesse, de la touche nordique et minimaliste aux chênes les plus élégants et traditionnels, la meilleure option pour ceux qui souhaitent créer une ambiance boisée tout en fantaisie dans leur salle de bains.

colors

Des panneaux stratifiés pleins de couleur et de fantaisie, choisis pour créer une consonance chromatique parfaite quelle que soit la façon dont vous les combinez, explorez votre créativité et apportez de la couleur à votre vie.

forest

FANTAISIE

Panneaux stratifiés qui recréent le bois avec beaucoup de délicatesse, de la touche nordique et minimaliste aux chênes les plus élégants et traditionnels, la meilleure option pour ceux qui souhaitent créer une ambiance boisée tout en fantaisie dans leur salle de bains.



FAMA01
CHÊNE BLANC

FAMA13
NORDIC

FAMA03
CHÈNE PUCCINI



FAMA11
ORME HIVER



FAMA12
CHÈNE ANDES



FAMA05
CHÈNE JAIS



colors

FANTASIE

Des panneaux stratifiés pleins de couleur et de fantaisie, choisis pour créer une consonance chromatique parfaite quelle que soit la façon dont vous les combinez, explorez votre créativité et apportez de la couleur à votre vie.

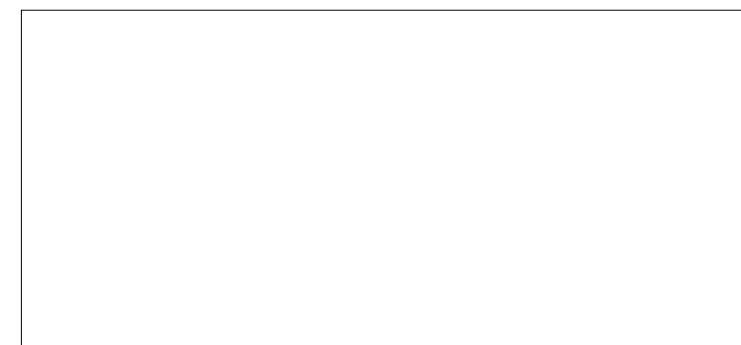

FACO01 **BLANC**

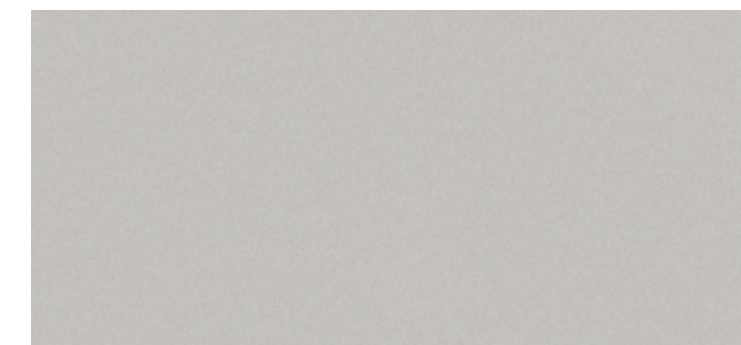

FACO02 **GREY**



FACO03 **MARENGO**

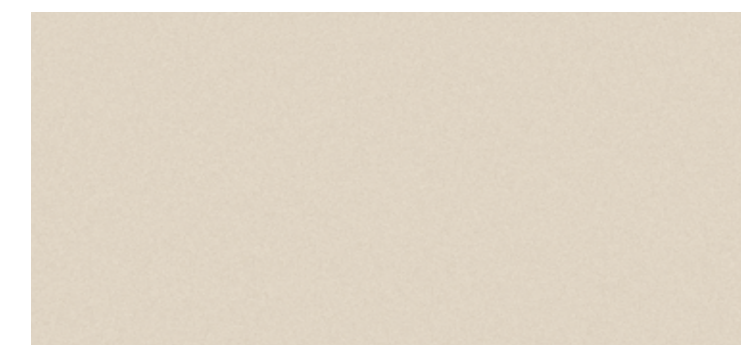

FACO04 **BISCUIT**

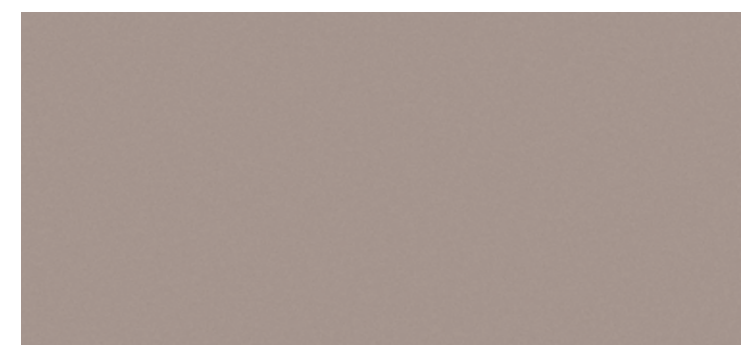

FACO07 **NEW TAUPE**

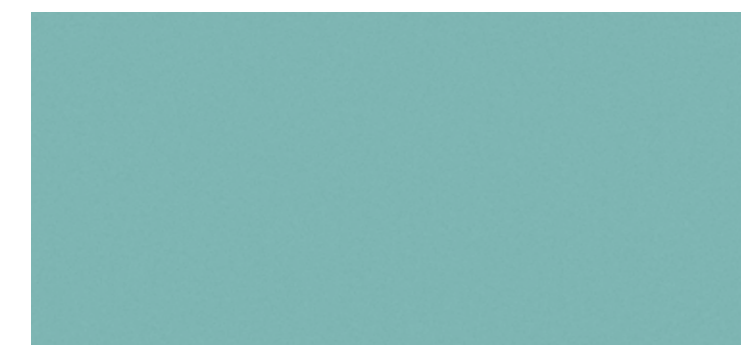

FACO08 **CIEL**



FACO09 **BLEU MARINE**



FACO10 **IRLANDE**



FACO11 **MOUTARDE**

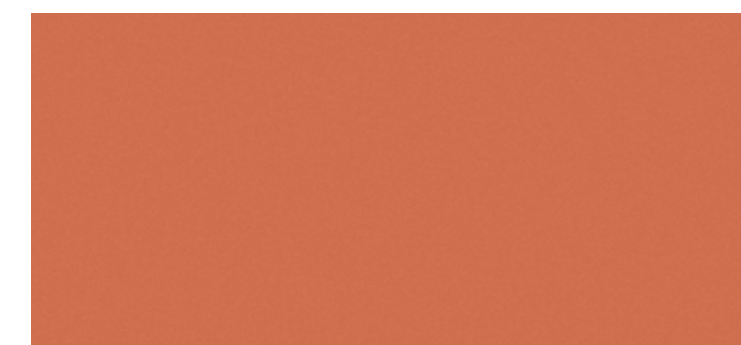

FACO12 **ARGILE**

ARLUX

ART ET LUXE TRANSFORMÉS EN MATÉRIAUX

Où le design et la qualité des matériaux sont perçus.

gravel

La série **GRAVEL** d'ARLUX nous transporte dans les lits de rivière pierreux qui servent d'inspiration pour ces finitions pleines de détails et de textures. Trois finitions qui se combinent à la perfection dans toute salle de bains en donnant un aspect naturel et élégant. Elles sont obtenues à partir de systèmes à haute pression afin de parvenir à une texture et une résistance au niveau des normes de qualité de notre gamme ARLUX.

touch

La série ARLUX **TOUCH** est inspirée de la puissance des matériaux industriels afin de pouvoir donner aux meubles cet aspect si étroitement lié à l'architecture et au design. Chaque finition possède un toucher et une texture parfaitement étudiés afin de donner cette sensation de réalisme et de qualité des finitions que KYRYA* vous offre dans sa gamme ARLUX.

feel

La série **FEEL** d'ARLUX souhaite vous transporter vers d'autres lieux, à partir d'une élégante essence de frêne nous nous approchons des nuances des paysages du monde. Quatre designs à la texture pleine de profondeur et de sensations. Des bois intemporels, sobres et élégants pour faire de la salle de bains votre paradis.

wood

La série **WOOD** d'ARLUX a été sélectionnée pour ceux qui apprécient la rusticité du bois et souhaitent faire de leur meuble de bain une pièce véritablement personnelle. Les veines et nœuds de ces trois designs sont réellement impressionnants de réalisme grâce aux trois tons proposés par KYRYA*, vous pourrez les adapter à votre propre style.

oak

Dans la série **OAK** d'ARLUX, nous avons retenu l'un des bois les plus liés au mobilier qui existe, toujours recherché, les chênes et ses nombreuses variétés sont essentiels pour un meuble qui évoque qualité et authenticité. Nous avons sélectionné pour vous trois familles, de la plus neutre et élégante à la plus rustique et grisée, afin d'obtenir un look vintage industriel.

marble

MARBLE d'ARLUX signifie raffinement et élégance, deux finitions classiques inaltérables et toujours tendance. Découvrez les nouvelles textures de ces finitions et créez un espace de bains qui respire la qualité et un style unique.
HPL BLANC BRILLANTE toujours un classique à ne pas manquer.



ARLUX
gravel

La série **GRAVEL** d'ARLUX nous transporte dans les lits de rivière pierreux qui servent d'inspiration pour ces finitions pleines de détails et de textures. Trois finitions qui se combinent à la perfection dans toute salle de bains en donnant un aspect naturel et élégant. Elles sont obtenues à partir de systèmes à haute pression afin de parvenir à une texture et une résistance au niveau des normes de qualité de notre gamme ARLUX.



ARCR01
DOUCE



ARCR03
LIGHT



ARCR02
FONCÉ



ARLUX touch

La série ARLUX **TOUCH** est inspirée de la puissance des matériaux industriels afin de pouvoir donner aux meubles cet aspect si étroitement lié à l'architecture et au design. Chaque finition possède un toucher et une texture parfaitement étudiés afin donner cette sensation de réalisme et de qualité des finitions que KYRYA® vous offre dans sa gamme ARLUX.

[Sample of ARTO01 PIERRE finish]	ARTO01 PIERRE
[Sample of ARTO02 DESERT finish]	ARTO02 DESERT
[Sample of ARTO03 LAVE finish]	ARTO03 LAVE
[Sample of ARTO04 ACIER CORTEN finish]	ARTO04 ACIER CORTEN
[Sample of ARTO05 TAUPE finish]	ARTO05 TAUPE

ARLUX
feel

La série **FEEL** d'ARLUX souhaite vous transporter vers d'autres lieux, à partir d'une élégante essence de frêne nous nous approchons des nuances des paysages du monde. Quatre designs à la texture pleine de profondeur et de sensations. Des bois intemporels, sobres et élégants pour faire de la salle de bains votre paradis.



ARFE01
ARABIE

ARFE02
JUNGLE

ARFE03
SIBÉRIE

ARFE04
INDONÉSIE



ARLUX wood

La série **WOOD** d'ARLUX a été sélectionnée pour ceux qui apprécient la rusticité du bois et souhaitent faire de leur meuble de bain une pièce véritablement personnelle. Les veines et nœuds de ces trois designs sont réellement impressionnants de réalisme grâce aux trois tons proposés par KYRYA®, vous pourrez les adapter à votre propre style.



ARWOOD8
ARCTIQUE

ARWOOD3
LECNO

ARWOOD7
TABAC



ARLUX
oak

Dans la série **OAK** d'ARLUX, nous avons retenu l'un des bois les plus liés au mobilier qui existe, toujours recherché, les chênes et ses nombreuses variétés sont essentiels pour un meuble qui évoque qualité et authenticité. Nous avons sélectionné pour vous trois familles, de la plus neutre et élégante à la plus rustique et grisée, afin d'obtenir un look vintage industriel.

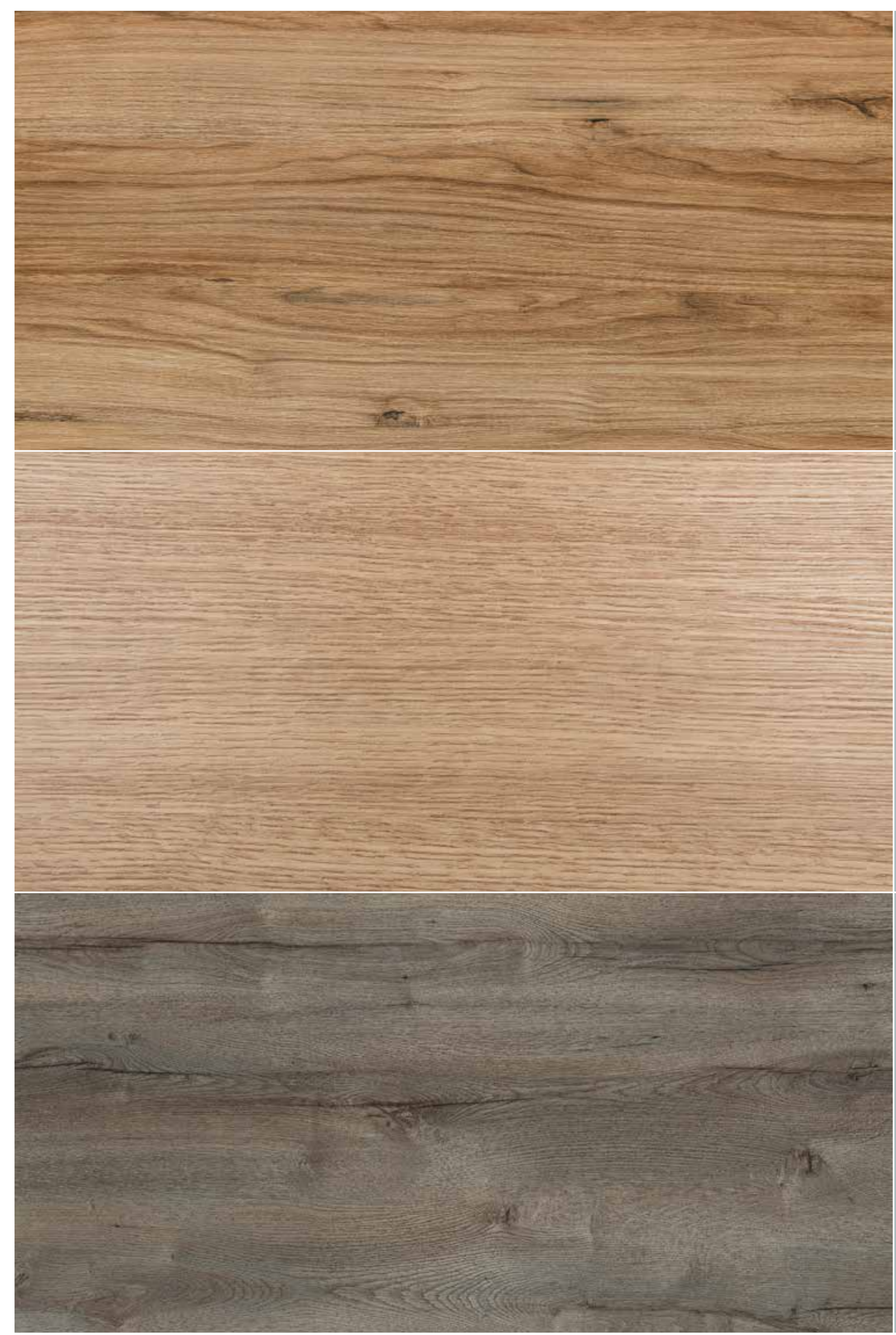

ARRO01
OAK SIERRA

ARRO02
OAK NATUREL

ARRO03
OAK CENDRE



ARLUX
marble

MARBLE d'ARLUX signifie raffinement et élégance, deux finitions classiques inaltérables et toujours tendance. Découvrez les nouvelles textures de ces finitions et créez un espace de bains qui respire la qualité et un style unique.

HPL BLANC BRILLANTE
 Toujours un classique à ne pas manquer.



ARMA04
CALACATTA 21



ARMA05
MARQUINA 21

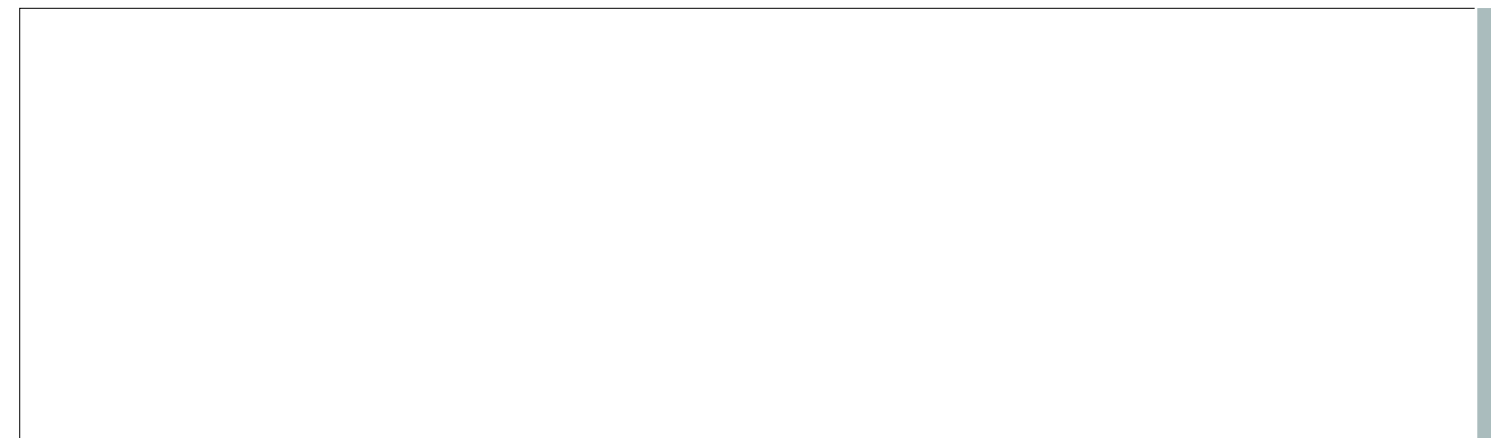

ARCO01
HPL BLANC BRILLANTE

FENIX®

MATERIAU NANOTECHNOLOGIQUE
A L'ASPECT MAT POUR LE DESIGN INTERIEUR.
MADE IN ITALY



SURFACE
MAT



PROFONDEUR
DE LA COULEUR



SURFACE
HYDROFUGE



FACILEMENT
NETTOYABLE



PROPRIÉTÉS
ANTIBACTÉRIENNES

FENIX® est un matériel nanotechnologique supermat créé pour la conception d'intérieurs qui combine des solutions élégantes et esthétiques avec les prestations technologiques avancées. Il s'agit d'un produit novateur conçu pour les applications de design intérieur, créé par Arpa Industriale, adapté aux applications verticales et horizontales. La surface extérieure de **FENIX®** s'obtient à partir de l'application de la nanotechnologie, caractérisée par l'utilisation de résines acryliques durcies et fixés à partir d'un processus dénommé Electron Beam Curing, qui ouvre le chemin définitif dans le monde anti-trace de doigts. Avec une basse réflectivité de la lumière, sa surface est extrêmement mat, antitrace digitale, agréable et douce au toucher. Grâce à l'utilisation de la nanotechnologie, **FENIX®** possède la capacité d'élimination des possibles microrayures superficielles, au travers d'un processus de réparation thermique.



ANTITRACE
DIGITALE



RÉSISTANCE
AUX IMPACTS



RÉSISTANCE
AUX ACIDES



REPARACIÓN
TÉRMICA

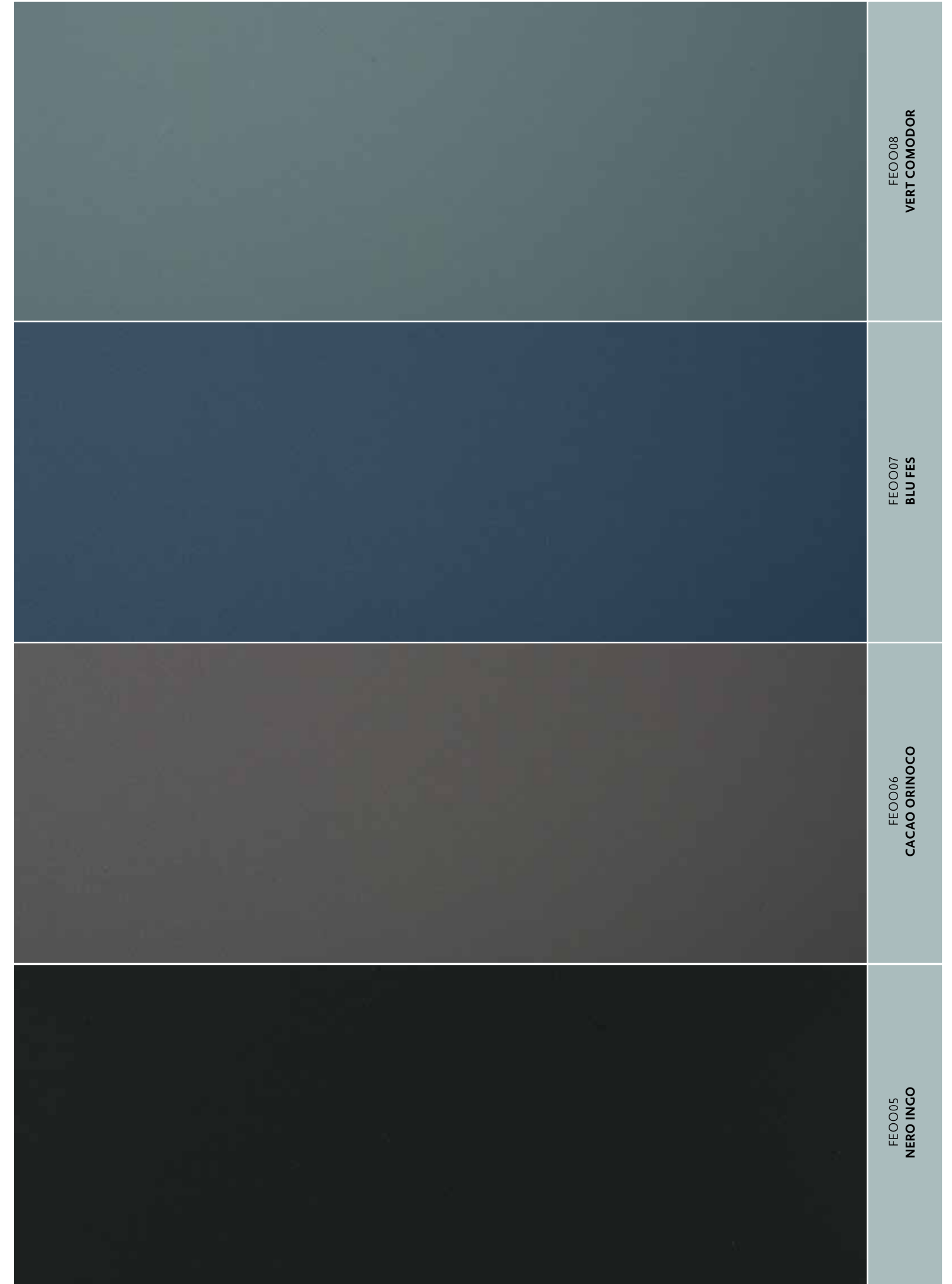
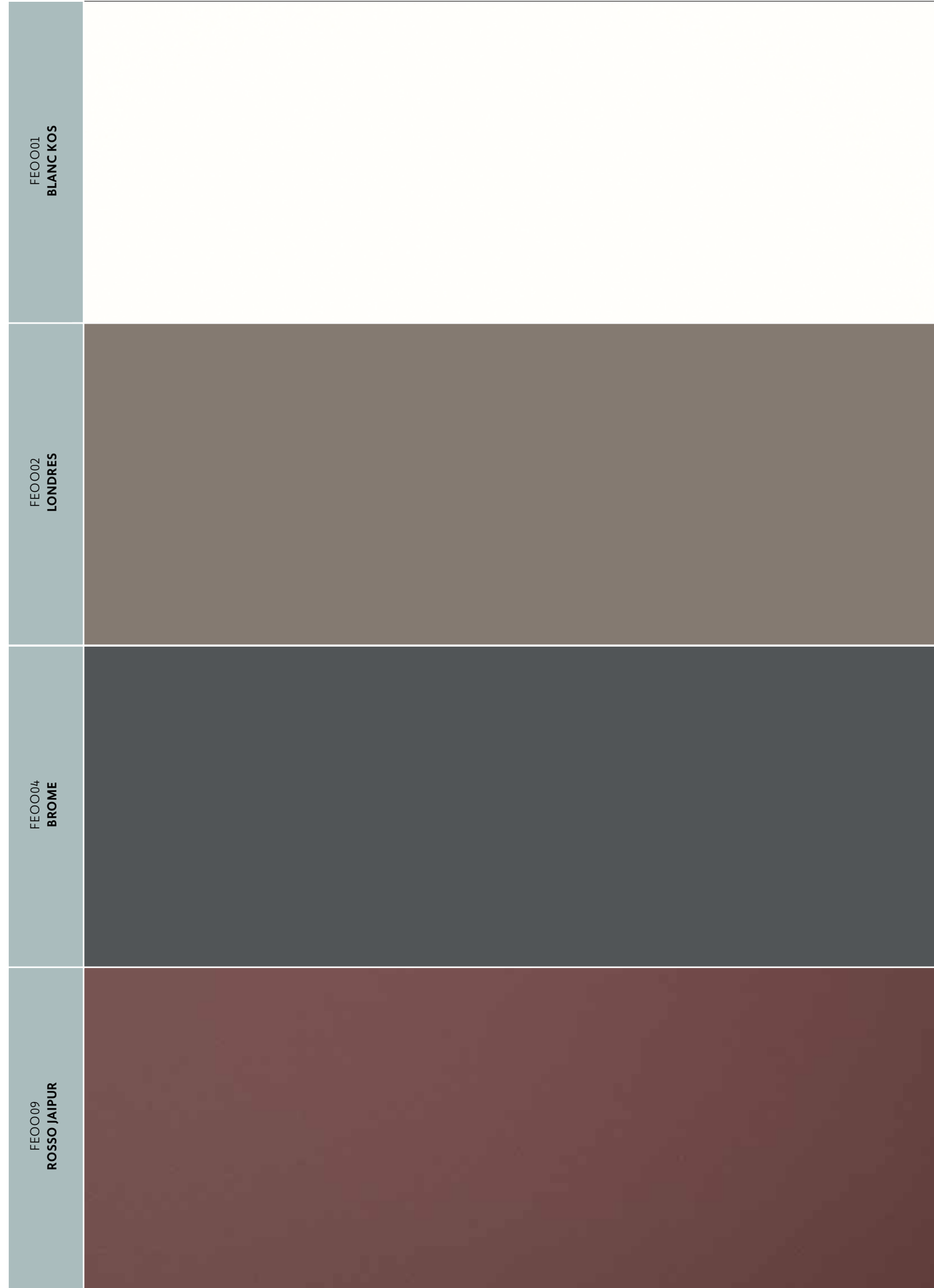

BOIS

LA PERFECTION DE LA NATURE

L'expression la plus naturelle dans votre espace de bains.

frêne

Le **FRÊNE** est un bois qui naît sur les marges humides des rivières et s'adapte à tout type de climats, ce qui en fait le bois résistant par excellence pour ceux qui recherchent une finition solide et durable, et à la fois, précieuse et qui s'adapte à différents styles.

chêne

Que ce soit le duramen, la partie interne du bois, de couleur marron-jaune ou l'aubier aux tons clairs, le **CHÊNE** est un bois qui offre des caractéristiques remarquables de résistance à l'humidité et de haute densité en tant que matériau. Le bois idéal pour créer des ambiances et des designs en bois exigeants.

noyer

Du marron clair à la couleur chocolat foncé, l'aubier peut offrir des tons grisâtres et même jaunâtres. Il s'agit de l'un des bois foncés préférés, une élégance naturelle qui s'adapte aux goûts les plus exquis.

frêne

BOIS

Le **FRÊNE** est un bois qui naît sur les marges humides des rivières et s'adapte à tout type de climats, ce qui en fait le bois résistant par excellence pour ceux qui recherchent une finition solide et durable, et à la fois, précieuse et qui s'adapte à différents styles.

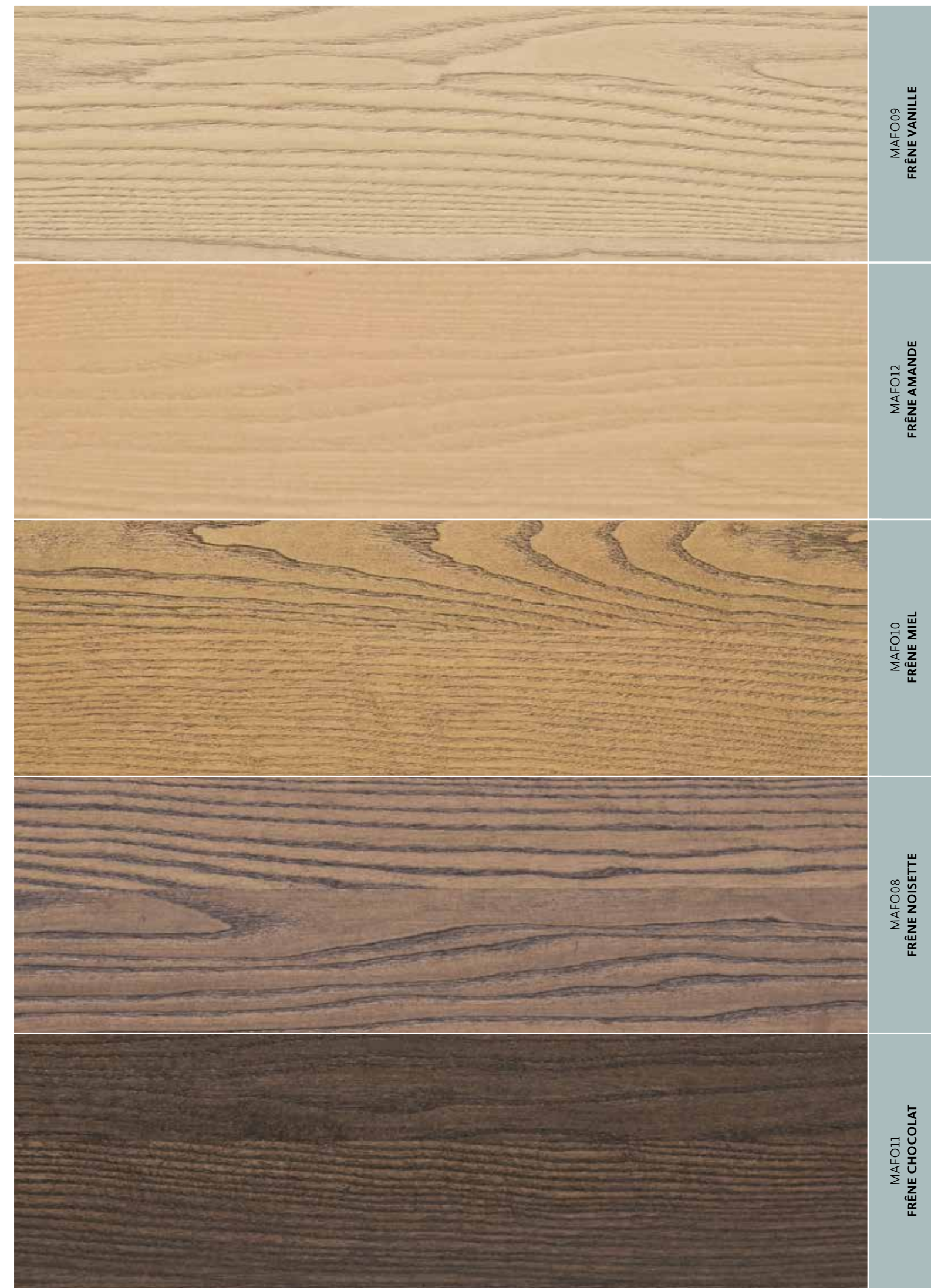

MAFO09
FRÊNE VANILLE

MAFO12
FRÊNE AMANDE

MAFO10
FRÊNE MIEL

MAFO08
FRÊNE NOISETTE

MAFO11
FRÊNE CHOCOLAT

chêne

BOIS

Que ce soit le duramen, la partie interne du bois, de couleur marron-jaune ou l'aubier aux tons clairs, le **CHÊNE** est un bois qui offre des caractéristiques remarquables de résistance à l'humidité et de haute densité en tant que matériau. Le bois idéal pour créer des ambiances et des designs en bois exigeants.

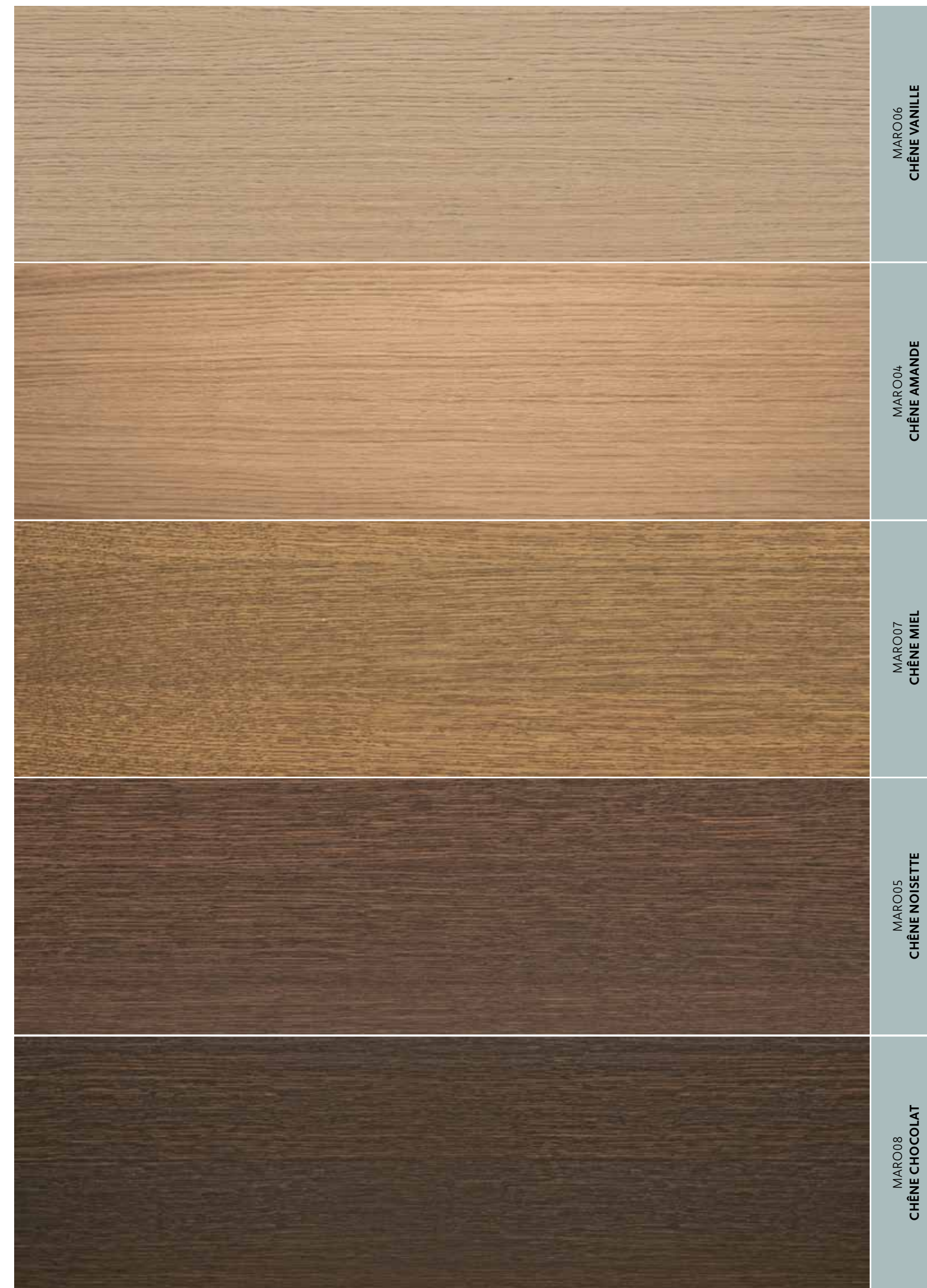

noyer

BOIS

Du marron clair à la couleur chocolat foncé, l'aubier peut offrir des tons grisâtres et même jaunâtres. Il s'agit de l'un des bois foncés préférés, une élégance naturelle qui s'adapte aux goûts les plus exquis.



MAN001
NOYER CLAIR



MAN002
NOYER FONCÉ

LAOQUE

UN MONDE DE COULEURS

L'essence de l'artisanat dans un monde de couleurs à choisir.

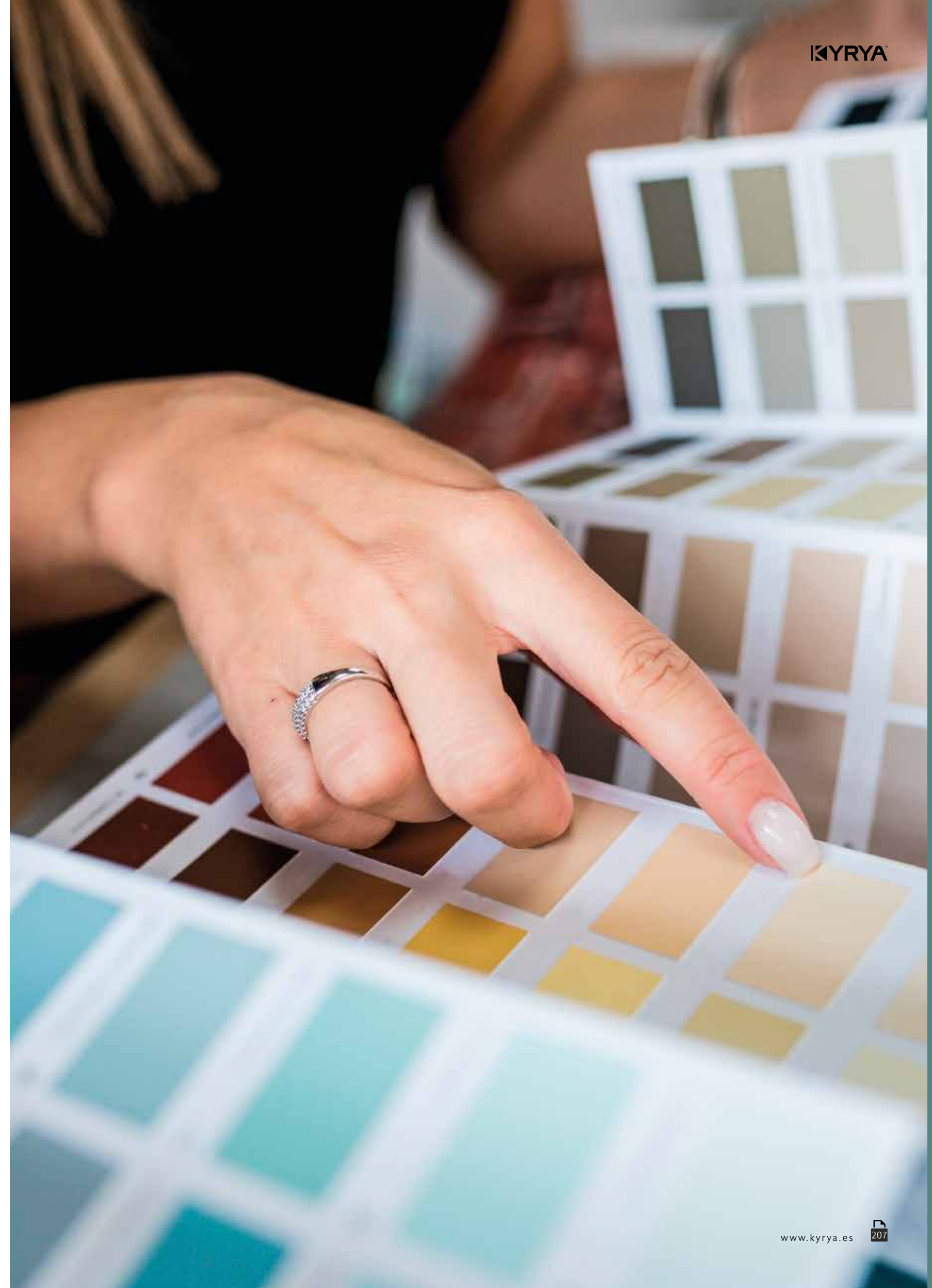

LAQUE SELECT MAT

KYRYA® à choisi 30 couleurs en **finition mat** qui permettent un délai de fabrication et un coût inférieur.



SX0001 RAL BLANC

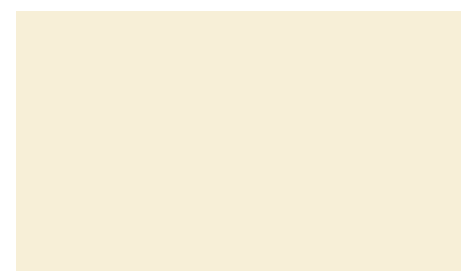

SX0009 RAL 1013

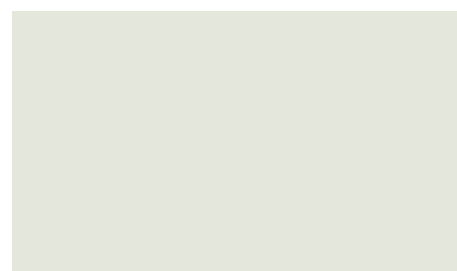

SX0006 RAL 9002



SX0019 RAL 1034



SX0020 RAL 3012

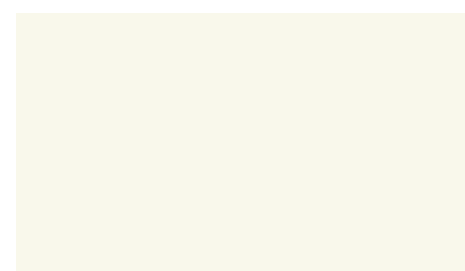

SX0002 RAL 9003

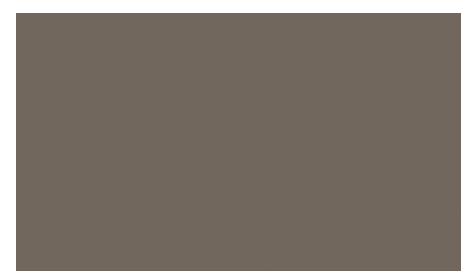

SX0010 RAL 7006

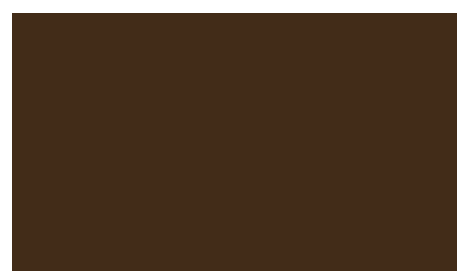

SX0011 RAL 8014



SX0017 RAL 1032



SX0018 RAL 2000

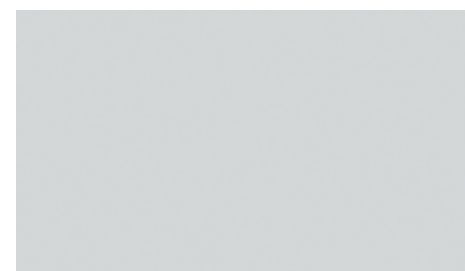

SX0003 RAL 7047



SX0004 RAL 7045



SX0005 RAL 7015



SX0019 RAL 2001



SX0020 RAL 3001



SX0009 RAL 7030



SX0007 RAL 7032



SX0008 RAL 7033



SX0021 RAL 3003



SX0015 RAL 3015



SX0012 RAL 6011



SX0013 RAL 6013



SX0013 RAL 6028



SX0016 RAL 4008



SX0022 RAL 5024



SX0012 RAL 6034



SX0024 RAL 5000

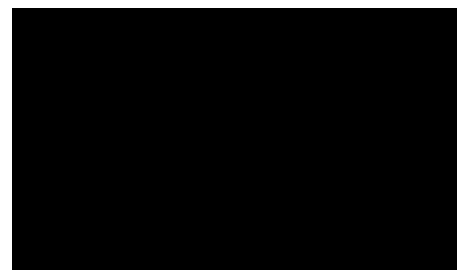

SX0014 RAL 9005



SX0023 RAL 5007



SX0024 RAL 5003

LAQUE RAL (matte/brillante/métallisées)

KYRYA® offre la possibilité de choisir n'importe quelle couleur **matte** ou **brillante** de la carte RAL avec un supplément de prix de 15% et avec un supplément de 20% pour les couleurs **métallisées** sur le tarif Laque Select Mate.



RAL

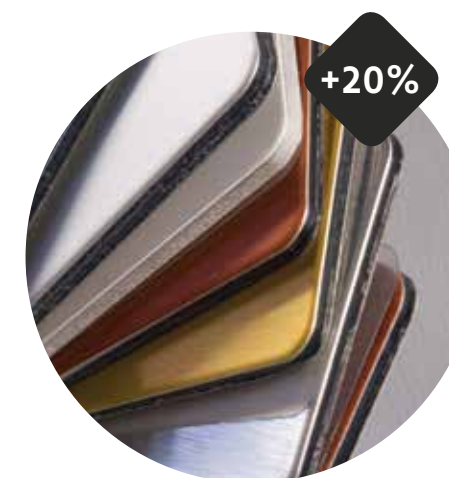

MÉTALLISÉES

POIGNÉES

	ANSO		CRISTINA		NEW STANDARD		DIANA		GINA		ANNA		FANNY	
	meuble jusqu'à	poignée dimension	meuble jusqu'à	poignée dimension	meuble jusqu'à	poignée dimension	meuble jusqu'à	poignée dimension	meuble jusqu'à	poignée dimension	meuble jusqu'à	poignée dimension	meuble jusqu'à	poignée dimension
horizontale (largeur**)	300	90	500	200	300	140	300	140	400	200	500	200	300	126
	>301	180	501-750	400	301-500	200	301-500	200	401-700	350	501-750	400	301-500	190
	-	-	>750	600	501-700	320	501-700	320	>701	600	>750	600	>501	350
	-	-	-	-	>701	500	>701	500	-	-	-	-	-	-
verticale (hauteur**)	-	-	700	200	700	200	700	200	700	200	700	200	700	190
	-	-	701-1400	400	701-1400	320	701-1400	320	701-1400	350	701-1400	400	>701	350
	-	-	>1400	600	>1400	500	>1400	500	>1400	600	>1400	600	-	-

VASQUES CÉRAMIQUE

	dimensions		meuble	décalage		prise de main
	largeur	profondeur	profondeur	gauche	droite	
RIVER CENTRÉ	610/710/810	400	393	centré	-	P1/P2
RIVER CENTRÉ	610/710/810/ 910/1010/1210	460	455	centré	-	P1/P2
RIVER DROITE/GAUCHE	910	460	455	305	-	P1/P2
	1010	460	455	360	-	P1/P2
RIVER DOUBLE	1210	460	455	305	305	P1/P2
	1410	460	455	355	355	P1/P2

CADRE CENTRÉ	610/710/810/910/ 1010/1210	460	455	centré	-	P1/P2
CADRE DOUBLE	1210	460	455	305	305	P1/P2
CADRE DROITE/GAUCHE	910	460	455	345	345	P1/P2
	1010	460	455	365	365	P1/P2
	1210	460	455	400	400	P1/P2
CADRE MINI	610/710/810	360	355	centré	-	P2

VASQUES DURIAN®

groupe	modèle	L vasque	H vasque	P vasque	profondeur plan t.	hauteur tiroir
B	ELBA 110	111/112	11/12.5	30/33	>46	>24
B	ELBA 40	40/42	11/12.5	30/33	>46	>24
B	ELBA 50	50/52	11/12.5	30/33	>46	>24
B	ELBA 60	60/62	11/12.5	30/33	>46	>24
B	ELBA SLIM 50	50/53	8.5/10.5	30/33	>46	>22
B	FLORENCE 40	40/44	11./13	30/34	>46	>24
	Si prise de main Droit, profondeur du meuble 47 cm mini.					
B	FLORENCE 50	50/54	11./13	30/34	>46	>24
	Si prise de main Droit, profondeur du meuble 47 cm mini.					
B	FLORENCE 60	60/62	11./15	30/35	>46	>28
	Si prise de main Droit, profondeur du meuble 47 cm mini.					
B	FLORENCE 80	80/84	14/17	30/35	>46	>28
	Si prise de main Droit, profondeur du meuble 47 cm mini.					
B	FLORENCE 100	101/105	14/17	30/35	>46	>28
	Si prise de main Droit, profondeur du meuble 47 cm mini.					
A	PISA FLAT 50	49/53	12./14	31/35	>48	>26
	Si prise de main Droit, profondeur du meuble 49 cm mini.					
A	PISA FLAT 59	59/63	12./14	31/35	>48	>26
	Si prise de main Droit, profondeur du meuble 49 cm mini.					
A	PISA FLAT 100	100/103	12./14	31/35	>48	>26
	Si prise de main Droit, profondeur du meuble 49 cm mini.					
A	FERRARA 50	50/53	11./13	31/34	>48	>24
	Avec ou sans couvercle. Si le côté n'est pas indiqué, l'évacuation sera fournie à gauche. Emplacement robinetterie recommandé à 17 cm du début de la vasque.					
A	FERRARA 59	59/63	11./13	31/34	>48	>24
	Avec ou sans couvercle. Si le côté n'est pas indiqué, l'évacuation sera fournie à gauche. Emplacement robinetterie recommandé à 17 cm du début de la vasque. Couvercle avec supplément.					
A	SICILIA 44	45/47	11./13	32/35	>48	>26
	Si prise de main Droit, profondeur du meuble 49 cm mini.					
A	SICILIA 50	49/53	11./13	32/35	>48	>26
	Si prise de main Droit, profondeur du meuble 49 cm mini.					
A	SICILIA 60	60/62	11./13	32/35	>48	>26
	Si prise de main Droit, profondeur du meuble 49 cm mini.					
A	MILANO 59	57/62	14/16	31/35	>48	>28
	Si prise de main Droit, profondeur du meuble 49 cm mini.					
A	BOLOGNA	49/52	11./12	30/34	>48	>24
B	VENECIA	59/65	10./13	31/33	>46	>24
	Si prise de main Droit, profondeur du meuble 47 cm mini.					
B	NEW SIENA	45/48	12.5/14	28/32	>46	>24
B	NEW CAPRI	50/54	10./14	29/33	>46	>24
A	NEW NAPOLI	32/36	11./13	32/36	>48	>24
	Si prise de main Droit, profondeur du meuble 49 cm mini.					
C	SIENA MINI	48/49	8,5/10,5	22,5/25	>40	>24
C	TURÍN	33/35	9./10	25/27	>40	>24
	Si prise de main Droit, profondeur du meuble 41 cm mini.					
C	ELBA MINI	40/42.5	10./13	25/27.5	>40	>26
	Si prise de main Droit, profondeur du meuble 41 cm mini.					
C	FLORENCE MINI	40/44	11./14	21/25	>40	>26





BON DE COMMANDE

CLIENT		TÉLÉPHONE		
ADRESSE DE LIVRAISON				
E-MAIL	DATE	/	/	RÉF. COMMA.

MOBILIER ET VASQUES Sauf indication contraire, la structure retenue est Classic et la prise de main fournie en position P1.
Dans le cas d'une porte, toujours indiquer la position des charnières. En cas de plusieurs compositions, veuillez remplir un formulaire pour chacune d'elles.

UN.	CODE	DESCRIPTION	STRUCTURE	PRISE DE MAIN/ POIGNÉE	FINITIONS	L	H	P	SUPPLÉMENTS*	OUVERTURE		€
										GAU.	DRO.	

PLANS Sauf indication contraire, position de robinetterie et vasque centrée. M3 et M32 à remplir uniquement en cas de vasque décalée ou double.

UN.	MODÈLE	DIMENSIONS VASQUE	FINITION	ROBINET		L	H	P	M3	M32	SUPPLÉMENTS*	€
				OUI	NON							

- SUPPLÉMENTS***
- LED inférieur
 - Éclairage LED
 - Capteur latéral
 - Coulisse Scala
 - LED supérieur
 - Prise intérieure
 - Miroir grossissant
 - Siphons
 - Mise en marche frontal
 - Tiroir intérieur
 - Réglage des étagères
 - Trop-plein
 - Antibuée
 - Haut-parleur
 - Segurglass
 - Bonde
 - Porte-serviettes
 - Étagère supplémentaire
- *Les équipements optionnels pour chaque produit sont précisés dans le tarif.

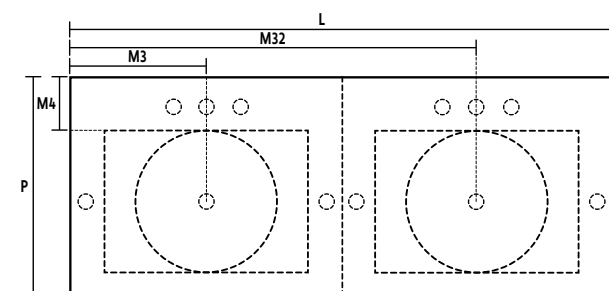

PLANS Pour des compositions avec plusieurs caissons, réaliser un croquis à titre d'orientation indiquant l'ordre de ces derniers.

CONDITIONS GÉNÉRALES DE VENTE

En passant la commande, le client accepte nos conditions générales de vente et le tarif en vigueur.

PRIX ET PRODUIT:

Les prix indiqués sont prix de vente public recommandé, sauf erreur typographique. TVA et montage non inclus. Ce tarif annule et remplace les précédents.

La société se réserve le droit de modifier techniquement et sans préavis, partiellement ou totalement, les produits figurant dans ce tarif afin de les améliorer.

La société n'est pas responsable des éventuels changements de couleur ou de ton dans des extensions ou des variations de commande fournies ultérieurement.

Les finitions figurant dans ce tarif peuvent présenter quelque variation en ce qui concerne la finition et la couleur d'origine du matériau.

COMMANDES:

Les commandes sont fermes et seules seront gérées les commandes reçues par écrit et contenant toutes les données (finition, poignée, structure, distribution et mesures) nécessaires au traitement complet de la commande.

Une fois la commande traitée, une copie sera envoyée par courrier électronique pour sa vérification, avec un délai de 24 heures pour la modifier ou la corriger.

Après 24 heures, aucune modification ou annulation ne sera acceptée.

Toutes les commandes reçues sont traitées individuellement et ne peuvent pas être groupées.

Les délais de livraison indiqués dans les commandes correspondent à une date estimée de départ des marchandises de nos installations.

La société décline toute responsabilité quant à d'éventuelles indemnisations pour le retard total ou partiel de la livraison.

CONDITIONS DE PAIEMENT:

1. Paiement anticipé à la confirmation de la commande.

2. Prélèvement à 30 jours date de facturation.

Le client doit respecter scrupuleusement les conditions de paiement convenues. En cas de retard ou de non-paiement, le client ne recevra plus de matériel et ne pourra pas passer de nouvelles commandes jusqu'à ce qu'il soit à jour du paiement. Si ce n'est pas résolu dans les 15 jours, nous enverrons l'avis de non-paiement à notre compagnie d'assurance.

La marchandise reste la propriété de la société jusqu'au paiement intégral de la facture correspondante, le client agissant en qualité de dépositaire.

TRANSPORT ET MARCHANDISE:

Les prix incluent les frais de port payés pour les commandes supérieures à € net dans France hors îles, DOM et zones avec restrictions de livraison ou surtaxes.

Les commandes inférieures à ce montant seront majorées de € nets.

La marchandise sera exclusivement livrée à l'adresse du magasin ou de l'entrepôt du client.

Dès réception de la marchandise, le client est responsable du contrôle de l'état de la marchandise, en particulier des produits les plus fragiles tels que les miroirs et les plans vasque, ainsi que de la vérification du bordereau de livraison avec les colis livrés.

S'il ne détecte rien sur le moment, le client doit indiquer sur le bon de livraison "conforme sous réserve de contrôle".

Tout incident constaté doit être consigné sur le bon de livraison et doit être communiqué à l'entreprise. Les marchandises sont voyagent assurées, de sorte que le délai pour communiquer une réclamation n'est que de 24 heures. Après cette période, la société n'est responsable d'aucune réclamation pour bris ou absence de marchandise.

La société n'accepte pas les retours. Tout envoi effectué dans nos installations sans autorisation préalable sera refusé et renvoyé au destinataire sur le moment.

GARANTIE:

Tous les produits sont garantis contre tout défaut de fabrication conformément à la réglementation européenne en vigueur. La garantie couvre la réparation ou le remplacement des articles défectueux.

La garantie ne couvre pas les dommages résultant d'une installation, d'une manipulation ou d'un usage inapproprié. Toute autre réclamation du client est exclue.

Toute réclamation concernant un produit doit être formulée par écrit et accompagnée de la facture d'achat correspondante.

TRIBUNAUX:

Au moment de passer la commande, l'acceptation de chacune des conditions générales de vente est implicite.

En cas de litige, les deux parties se soumettront à la juridiction des tribunaux de l'émetteur de la facture de vente.

OBSERVATIONS

- Façades et latéraux en 19 mm.
- Tiroirs métalliques GRASS avec fermeture freinée et extraction totale pour meubles à partir du profondeur 32,5 cm.
- Charnières de porte GRASS avec système de fermeture freinée.
- Laque brillante, polie ou matte dans les couleurs de la carte RAL +15%.
- Toutes les caissons des meubles sont fournies avec leur propre bord.
- Tous les fonds, étagères et éléments structurels non décoratifs sont fournis en Gris marengo.
- Plans de vasque découpe standard sont les modèles KYRYA®.
- Panier à linge métallique disponible pour élément de largeur: 35 et 45 cm (voir modules panier à linge page 43).
- Le prix des meubles comprend la poignée ou la prise de main, excepté ceux indiqués pages 16-29.
- Spécifier dans la commande si le meuble doit être installé entre 3 murs.
- Tolérances admises: Mobilier ±2 mm / Durian® ±3 mm / Porcelaine ±10 mm / Pivstone® ±5 mm.
- Profondeur de tiroir supérieur, dans les sous-vasques, 5 cm plus bas que le reste, pour faciliter l'installation.
- Sous-vasque avec tiroir jusqu'à 45 cm de hauteur, comprend usinage siphon.
- Sauf indication contraire le mobilier est fabriqué 10 mm en largeur et 5 mm de profondeur que le plan vasque.
- Pour tout article non présenté dans ce tarif, consulter nous pour connaître la faisabilité.

DIMENSIONS

ÉTAGÈRES:

- Caissons de hauteur 40 à 59 incluent 1 étagère.
- Caissons jusqu'à 94 de haut incluent 2 étagères.
- Caissons au-delà de 95 de haut incluent 3 étagères.
- Colonnes à partir de 139 incluent 4 étagères.
- Demi-colonne avec porte supérieure à 59 inclut 1 étagère.
- Demi-colonne avec porte supérieure à 94 inclut 2 étagères.

TIROIRS:

- Profondeur minimum tiroir métallique 32,5 cm.
- Hauteur minimale tiroir 16 cm (dans le cas de prise de main avec prise de main ou Anso, minimum 19 cm).
- Hauteur minimum tiroir pour vasques encastrables 24 cm.

OPTIONS

- Hauteur sous-vasque/élément jusqu'à 88 cm avec plinthe de 110 cm pour meuble à poser supplément 15%.
- Autres dimensions hors tarif supplément de 10% chaque 10 cm.
- Modification de distribution proposée en largeur supplément €.
- Hauteur ou largeur miroirs majoration de 10% chaque 10 cm.
- Deuxième siphon usinage supplément €.
- Changement de position ou de dimension de poignées majoration €.
- 3 positions par étagère majoration €/par élément.
- Laque métallisée majoration 20%.
- Bois ou laque selon échantillon.
- Plans de vasque découpe non standard majoration €.
- Sous-vasques pour modèle de vasque ne figurant pas dans ce tarif, consulter la faisabilité.
- Porte miroir majoration €/ut éléments hauts. et €/ut pour les colonnes.
- Séparateurs intérieurs tiroir et tiroir intérieur (voir page 63).
- Coulisses tiroir avec verres latéraux (hauteur minimale tiroir 30 cm). Supplément €.
- Supplément modification étagère verre €/ut.
- Les tailles spéciales peuvent faire l'objet d'un supplément pour l'emballage.





w w w . k y r y a . e s

BUJIOL S.L.

Pol. Centrovía - Nicaragua, 6
50198 La Muela
ZARAGOZA (Spain)

+33 (0)1 76 54 98 63
export@kyrya.es